

ASSOCIATIONS

internationales

international

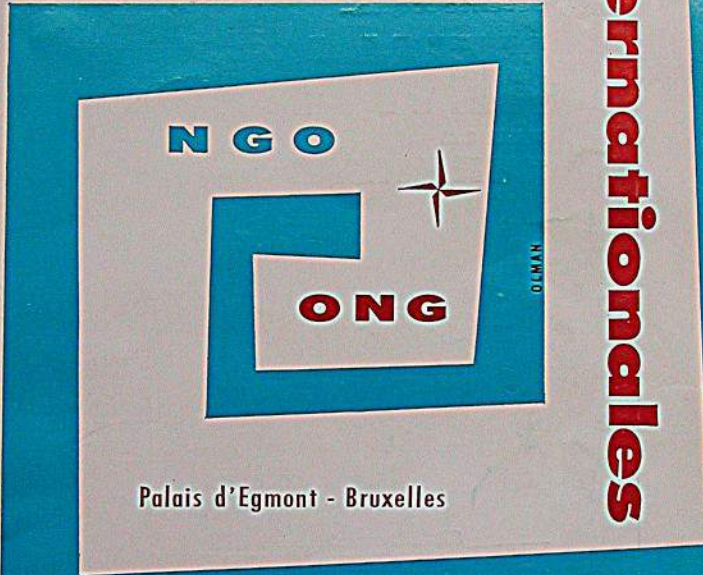

Palais d'Egmont - Bruxelles

LA REVUE MENSUELLE
DES ORGANISATIONS
ET RÉUNIONS
INTERNATIONALES

MONTHLY REVIEW
OF INTERNATIONAL
ORGANIZATIONS
AND MEETINGS



12^E ANNÉE
AOUT 1960

8

12TH YEAR
AUGUST 1960

ASSOCIATIONS

internationales

international

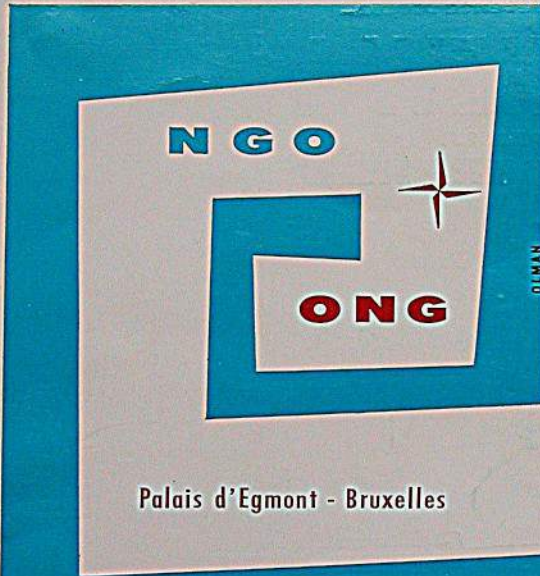

Palais d'Egmont - Bruxelles

LA REVUE MENSUELLE
DES ORGANISATIONS
ET RÉUNIONS
INTERNATIONALES

MONTHLY REVIEW
OF INTERNATIONAL
ORGANIZATIONS
AND MEETINGS



12^E ANNÉE
AOUT 1960

8

12TH YEAR
AUGUST 1960

A Associations internationales » est publiée par
l'Union des Associations Internationales,

organisation internationale non gouvernementale, à but
scientifique, fondé en 1910, ayant le Statut consultatif
auprès du Conseil Economique et Social de l'O. N. U.
(septembre 1951) et auprès de l'Unesco (novembre 1952).

"International Associations" is published by the
Union of International Associations,

non-profit making international non-governmental orga-
nization, founded 1910, granted Consultative Status by
the Economic and Social Council of the United Nations
(September 1951) and by Unesco (November 1952).

Comité de Direction - Executive Council

President - *President* :

Etienne DE LA VALLÉE POUSSIN, Sénateur,
Délégué belge à l'Assemblée Consultative
du Conseil de l'Europe (Belgique).

Vice-Présidents - *Vice-Présidents* :

Sir Ramaswami MUDALIAR, Président
India Steamship Company (India) ;
Pierre VASSEUR, Secrétaire general hono-
raire de la Chambre de Commerce Inter-
nationale (France).

Membres - *Members* : W. W. ATWOOD Jr,
Director, Office of International Rela-
tions, National Academy of Sciences
(USA);

Th. CAVALCANTI, Président de l'Institut de
Droit Public de la Fondation Getulio
Vargas (Brésil);

F. FAUBEL, Président de la Confédération
allemande des Industries chimiques;
C. H. GRAY, Secretary, World Power
Conference (United Kingdom);
MAX HABICHT, Avocat (Suisse);

J. H. OLDENBROEK, Secretary-General of
the International Confederation of Free
Trade Unions (Netherlands);

S. ROKKAN, President, International Com-
mittee for Social Sciences Documentation;
Louis VERNIERS, Secrétaire général hono-
raire du Ministère de l'Instruction Publi-
que (Belgique);

Secrétaire Général - *Secretary-General* :

Georges Patrick SPEECKAERT, Docteur en
droit.

Trésorier Général - *General Treasurer* :

Georges JANSON (Belgique).

Autres Membres - *Other Members*

Prof. R. Ago (Italie)
C. Ascher (USA)
Sir E. Beddington-Behrens (UK)
Lord Beveridge (UK)
M. Blank (Germany)
L. Boissier (Suisse)
Sir Harry Brittain (UK)
M. Caetano (Portugal)
L. Camu (Belgique)
Mrs K. Chattopadhyay (India)
G. de Soya (Ceylon)
J. Drapier (Belgique)
J. G. D'Souza (India)
Dr G. Erdmann (Germany)
R. Fenaux (Belgique)
Dr Ch. C. Fenwick (USA)
J. H. Frietema (Pays-Bas)
A. Gjores (Sweden)
J. Goormaghtigh (Belgique)
G. Hahn (France)
K. S. Hasan (Pakistan)
J. Henle (Germany)
Mrs C. Herzog (USA)
P. Heymans (Belgique)
P. Hoffman (USA)
E. Jensen (Denmark)
Miss A. Kane (New Zealand)
M^{lle} A. M. Klompe (Pays-Bas)
Dr W. Kotschnig (USA)
T. Kotarbinski (Pologne)
O. B. Kratt (Denmark)
G. Kraft (Argentine)
H. Lange (Norway)
Prof. G. Langrod (France)
A. Lawrence (Guinée)
O. Leimgruber (Suisse)
Ed. Lesoir (Belgique)
B. P. Levesque (Canada)
G. Lorphèvre (Belgique)
Ch. Malik (Liban)
T. Maeda (Japon)
G. Mannucci (Italie)
Prof. J. Meynaud (France)

B. Millot (France)
M^{me} Morard (Suisse)
M. Moskowitz (USA)
Prof. H. Mosler (Germany)
R. Murphy (USA)
F. Muuls (Belgique)
Lord Nathan of Churt (UK)
Rt Hon. Ph. Noel-Baker (UK), MP
A. Ording (Norway)
W. Oswald (Suisse)
J. Pastore (Italie)
K. Persson (Sweden)
B. Pickard (UK)
P. Pires de Lima (Portugal)
A. Proksch (Autriche)
Dr J. Bees (UK)
M. A. Rifaat (UAB)
Dr P. Romani (Italie)
L. Rosenberg (Germany)
J. Rueff (France)
R. Savary (France)
P. Schillings (Belgique)
T. Seguillon (France)
M. Simon (France)
B. D. Stosic (Yougoslavie)
W. H. Tuck (USA)
Jhr. M. van der Goes van Naters
(Netherlands)
G. N. Vansittart (UK)
E. Van Tongeren (Netherlands)
M. van Zeeland (Belgique)
P. van Zeeland (Belgique)
V. Veronese (Italie)
M. Verrijn-Stuart (Netherlands)
W. von Cornides (Germany)
H. von Brentano (Germany)
L. Wallenborn (Belgique)
W. Watkins (UK)
P. Wigny (Belgique)
D. V. Wilson (USA)
Mgr X. Zupl (Vatican)

Secretariats.

Secrétariat Général : *General Secretariat* :

Palais d'Egmont, Bruxelles I, tél. 11.83.96.

Secrétariats régionaux - *Regional Secretariats* :

Allemagne : Herr Direktor K.-F. Schweig,
Ehrenhof, 3, Dusseldorf, tél. 46408.

Argentine : M^{me} Cristina C.M. de Aparicio,
Beruti 3825 (4^e piso 9), Buenos Aires.

Brasil : M^{me} Irene de Menezes Doria, Avenue
Copacabana, 75, Apto 903, Rio de Janeiro.

France : M. R. Ranson, 35, Boulevard de la
République, Saint-Cloud (S.-et-O.).

India : M. Veerendra D. Adhiya, Perma,
Satnagar, New Delhi 5.

Italie : M. F. Alberto Casadio, Palazzetto di
Venezia, Via S. Marco, 3, Roma.

Netherlands : Mr A. Cronheim LL, D., Direc-
tor, Holland Organising Centre, 16, Lange
Voorhout, The Hague, tél. 18.49.25.

Pakistan : Begum Tazeen Faridi, 6-A Marry
Road, Karachi.

Suède : Mr Hans Blix, 32 Artillerigatan,
Uppsala.

Suisse : M^{me} Raoul Lenz, 25, Grand'Rue, Ge-
nève, tél. (022) 26.32.28 - Télex 224.76.

United Kingdom : Mr E. S. Tew, 91, Lyndhurst
Gardens, Finchley, London N, 3, tél. :
FIN 2354.

USA : Mr Richard S. Winslow, Director, World
Affairs Center for the United States, United
Nations Plaza al 47th Street, New York 17.

de **PUBLICATIONS** of the
 L'UNION DES ASSOCIATIONS INTERNATIONALES UNION OF INTERNATIONAL ASSOCIATIONS

- | | |
|---|--|
| <ul style="list-style-type: none"> • Annuaire des Organisations Internationales
 1956-57 (français) : 280 FB; 28 NFF.
 1960-61 (français),
 A paraître fin 1960. • Associations Internationales (mensuel)
 Abonnement : 250 FB; 25 NFF, 22 FS ou équivalent.
 Le numéro : 25 FB. • Supplément au Calendrier
 <i>complète</i> le calendrier contenu dans la revue.
 150 à 300 annonces supplémentaires par numéro.
 Abonnement : 300 FB; 30 NFF; 26 FS on équivalent. • Répertoire des Périodiques publiés par les Organisations Internationales (Inter-gouvernementales et non gouvernementales)
 2* édition, décrit 1.340 périodiques. — X + 242 pages.
 Prix : 150 FB; 15 NFF; 12,50 FS. • Documents pour servir à l'étude des relations internationales non gouvernementales
 8 brochures (la liste sera envoyée sur demande). Dernière parue : • N° 8 Les Congrès internationaux de 1681 à 1899
 Prix : 150 FB; 15 NFF; 12,50 FS.
 <i>En préparation :</i> • La Science des Congrès
 100 FB; 10 NFF; 8,50 FS. Eté 1960. • Manuel de l'Organisateur de Congrès
 par L. Duchesne. Fin 1960. | <ul style="list-style-type: none"> • Yearbook of International Organizations
 1954-55 (in English) : \$ 4 or 30/-.
 1958-59 (in English). OUT OF PRINT. • International Associations (monthly)
 Annual subscriptions : \$ 5 or 36/-.
 Per copy : \$ 0.50 or 3/6 d. • Calendar Supplement
 stop press service <i>supplementing</i> the calendar published in the magazine.
 150 to 300 new announcements per issue.
 Annual subscription : \$ 6; £ 2.2. • Directory of Periodicals published by International Organizations (inter-governmental and non-governmental)
 2nd edition, describes 1,430 periodicals. X plus 242 pages. Price : \$ 3 or 21/- sterling. • Documents for the study of International non-governmental relations
 a series of attractively presented pocket-size low-price publications, of which eight have already appeared; detailed list will be sent on application.
 Last out - Doc. n° 8 :
 International Congresses 1681 to 1899
 Price : \$ 4 or 21/- sterling. • Congress Science (Proceedings of the 2nd Congress of International Congress' Organizers and Technicians).
 \$ 2; 14/- sterling. Summer 1960. • Congress Organizers' Manual
 by L. Duchesne. End 1960. |
|---|--|

Modes de paiement :

- | | |
|---|---|
| <p>— Par virement au compte courant de 'UAI.</p> <p>à <i>Bruxelles</i> : Compte chèque postal n° 346.99.
 Compte n° 16.694 à la Banque de la Société Générale de Belgique, 3, Montagne du Parc.</p> <p>à <i>Genève</i> : Compte n° 472-043.30 à l'Union des Banques Suisses.</p> <p>à <i>Düsseldorf</i> : Konto N° 91097 der Deutsche Bank, Königsallee, 45-47 (Beschränkt konvertierbares DM-Konto).
 Nach Runderlass des Deutschen Bundeswirtschaftsministeriums Nr. 23/53 können Abonnementsgebühren für den Bezug einer Zeitschrift im Postzahlungsverkehr unmittelbar in das Ausland überwiesen werden. 250 Frs B = DM 22.—.</p> <p>in <i>London</i> : to Mr. E. S. Tew, 91, Lyndhurst Gardens, Finchley N. 3, by crossed cheque payable to Union of International Associations (no application to British Exchange Control necessary).</p> <p>in <i>New York</i> : Account at the First National City Bank, 55, Wall Street.</p> <p>à <i>Paris</i> : Compte n° 58.567 à la Banque de l'Union Parisienne, boulevard Haussmann, 6-8. (C.C.P. n° 170.09).</p> <p>à <i>Rome</i> : Compte courant à la Banco di Roma, 307 Via del Corso.</p> <p>in <i>The Hague</i> : Account 785.330 at R. Mees & Zoonen, 13, Kneuterdijk.</p> <p>— Par envoi à notre adresse d'un chèque barré établi à l'ordre de l'Union des Associations Internationales.</p> | <p style="text-align: center;">Methods of payment :</p> <p>— By transfer to the account of the UIA</p> |
|---|---|

— By crossed cheque addressed to and made out to the order of the Union of International Associations.

INTERNATIONAL
ASSOCIATIONS
INTERNATIONALES

12^E ANNÉE 1960 12TH YEAR
A O U T 8 A U G U S T

SOMMAIRE . . . , CONTENTS

In English

It's People that Happen. A Description of the Experiment in International Living, by Gordon Boyce 476
International Association for Mass Communication Research, by Jacques Kayser (Summary) - 489

En français

L'Association Internationale des Etudes et Recherches sur l'Information, par Jacques Kayser 481
La Qualité du matériel d'interprétation simultanée, par M. Sonnier 485
C'est le contact humain qui importe. Expériences pour une façon de vivre internationale, par Gordon Boyce (résumé) 489
La septième Conférence des Organisations internationales non gouvernementales bénéficiant d'arrangements consultatifs auprès de l'Unesco 491

CHRONIQUES	SURVEYS	
Les langues dans les congrès	484	
La plume au vent	490	
Informations officielles sélectionnées à l'intention des ONG par les principales organisations inter-gouvernementales — <i>Official information compiled by the principal intergovernmental organizations for the benefit of NGOs</i>	495	
UN	495 UNICEF	503
ILO	496 HCR	503
UNESCO	498 Conseil de l'Europe	504
ICAO	499 OECE	506
UPU	499 CERN	507
WMO	499 ICEM	507
GATT	501 Office Central des Transports	
IAEA	501 Int par Chemins de fer	508
<i>Bibliography</i> — <i>Bibliographie</i>		509
Quelques chiffres relatifs aux congrès à venir		511

*
**

Calendrier des réunions internationales annoncées (avec adresses) —
List of forthcoming international meetings (with adresses) 513

ORGANIZATION AND METHOD



Gordon BOYCE.

The career of Gordon Boyce, U.S. President and Secretary General of the experiment in International Living, includes newspaper reporting, teaching and two presidential citations for outstanding military service.

He came to The Experiment as Director in 1950, simultaneously (1951-55) serving as Board Chairman of the Council on Student Travel. Under his administration, The Experiment has more than doubled both the number of outbound groups and the countries to which they go; incoming groups have tripled.

"It's People that Happen"

*A description of the Experiment
in International Living*

by its President,
Gordon BOYCE

AN Experiment is an adventure with purpose.

Individual Experimenters may have different purposes : field research on special topics, specific academic goals, or simply healthy curiosity about how other people live, and a natural impatience with letting details like distance and oceans interfere with friendship.

But all Experimenters share the desire and opportunity to see a country from the inside out. Living as a member of a family in another land, they become at home with viewpoints which would astound an outsider, customs that would flabbergast a tourist. They come to know the country, not as a visitor, but as one of its people. 67 % of them have already used this intimate knowledge as a springboard for professional or volunteer activity in some field of international endeavor.

Like all pioneering, an Experiment is often hard work. And like all pioneering, too, its rewards are endless.

Twenty-eight years ago, The Experiment first pioneered with family living in Western Europe. That was the year when the Payne Fund of New York sent three Americans to Geneva, Switzerland, as observers at an international youth conference convened to study the problems of international government.



An Experimenter from Wichita Falls, Texas, greets hosts in Ahmedabad, India.

The three Payne Fund observers were far from satisfied. Why did the various national groups live in *separate* hotels or pensions, they asked. Why wasn't this unique opportunity used to let these young people get acquainted naturally with each other? Why not have room-mates from different nations?

In answering these questions, the observers noted that delegates, irritated by mutual misunderstandings, went home embittered, their high hopes of international collaboration shattered. The observers' final report pointed out that international relations have as much to do with *people* as with facts.

One of the three observers, Donald B. Watt, did more than comment. He founded The Experiment in International Living.

The first ten Experimenters, lived for a month with ten families in a small German town. They became a part of the culture of the community. For a second month they and their host families traveled: through Germany,

together, seeing the country through each others' eyes.

Today, The Experiment door opens on five continents. Thirty countries and some 10,000 people including Experimenters and host families, are involved in the 1960 programs. Over the years, at least 100,000 have participated. The most exciting programs are in countries newly aware of twentieth century opportunities, newly determined to occupy a significant place in the sun.

It is for Experiments in these countries that the largest amounts of scholarship and loan assistance are offered. However, life among more settled peoples of the world is also a new adventure to the individual who has never known them as one of them.

Every Experiment in every country as unique, but the framework within which, an Experiment, takes place is similar around the world.

Suppose, then, you are an Expérimentée. What can you expect? First, all Experiment-

ers are told to expect the unexpected. However, if you are embarking on an outbound summer Experiment, you can figure on being a member of a group of 10, representing a variety of geographical and ethnic backgrounds, traveling with an experienced group leader.

On arrival in the country of your choice, you will, in most cases, go straight to the community where each member of your group will live in a separate home which has been carefully selected by The Experiment's local representative in that community. The local representative will become your group's co-leader.

You will live with the members of your new family just as they do, sharing their natural life. During the month's homestay, you and your family will meet periodically with other members of your Experiment group and their families, for discussion and exchange of experiences, visits to local points of interest and spontaneous festivities. Most important, however, will be the individual introductions provided by your family to community work and play. You may accompany them to a Turkish

" tutun " (tobacco) farm, or an Indian " pan-chayat " (village meeting). You may farm on an Israeli " kibbutz ", ride herd on a Chilean " fundo " (ranch), harvest figs on a Lebanese mountain terrace or fish by torchlight in the Aegean. You will join in the celebration of local festivals, whether a Moslem " Christmas " in July, a Yoruba wedding with dancing to the drums, or a Japanese tea ceremony.

Your homestay will be followed, or in some cases divided by, an approximately three-week tour of the country where you are living. On this trip you will cover the countryside by bus, train, bike or on foot.

Usually, you will be sharing with companions from your new community the humor and hardships of roughing it. Your trek will end up in a big city, where you will have a chance to become acquainted with urban culture against the background of your family life and country tour.

This is the basic pattern of an Experiment. It applies not only to outbound American groups, but to groups coming *in to* the United States from other countries and to exchanges arranged without reference to the United States, between Experiment offices in 26 countries.

In addition to this basic pattern, The Experiment offers the following range of variations :

Cooperative Service Programs for American universities and graduate schools interested in developing or expanding curricula in international fields and for civic organizations concerned with arranging international experiences for their members.

Community-College Ambassador Program under which an Experimenter is selected by his college or university by a business firm or a group of civic organizations in his community and is sent abroad by his sponsor with the responsibility of reporting back on his experiences. The program includes both sending American ambassadors to other countries and bringing ambassadors from other countries to the United States.

Fulbright, Mundt and Private Scholars : Homestay programs in the United States for scholars from other countries.

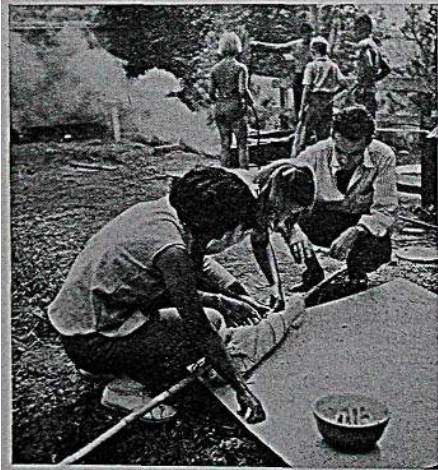

A Fulbright scholar from the Philippines teaches an American family how to barbecue a pig, Philippine-style.

Professional Study Programs conducted in the United States for young business executives of other countries and graduate students of foreign business schools.

Preparatory School Program in the United States for teenagers from other countries.

Perhaps the best insight into the nature of an Experiment, and therefore of The Experiment itself, can be gained from comments of Experimenters themselves. Here is what a few have had to say :

Bob Terry, Experimenter to India :

" They led me around : the patch where the youth club raises its own vegetables, the newly-built panchayat hall, the courtyard walls freshly plastered and painted for the coming holiday, the red-eyed water buffalo blowing nervously as I passed closer to her calf in a foreyard, women drawing up water over a metal pulley fixed in a concrete well, the young farmers' club hut and a discussion about buying books with payments of grain.

" As the men finished their chores, they hailed us and joined the group. In the light of the new moon, we stood about talking before the panchayat hall.

" These villagers asked, of course, where I came from and why. " America " once meant the American mission hospital in a town seven miles away. They realize now that it is farther. But they have never seen the ocean. One wonders how far "farther" means. Once, when asked to speak in a village and seeking advice, I was told : " Just say something to " show that you're human, that you don't come " from the moon ; try to explain about the sea " and the other side of the world ".

" He was serious, and I did. So I was surprised when one of this group asked what the hour would be in America as the sun was setting in India. But one of his fellows joshed him : " Don't waste time. Everyone knows that the world is round. Ask him some important questions ".

" The " important questions " led naturally to farming. Indian villagers keep their animals in the foreroom of their single-storey mud houses. I described an American barn, how we keep our animals in stalls, and pitch hay up into the loft for storage against the barren

months of winter. *Winter ? Snows ?* " How " many crops do you plant, and when... ? " And so it continued, ending with an invitation to spend the night, or to return next day for the holiday celebrations. "

Gilbert Petty - Experimenter to Nigeria :

" Living in Lagos, Nigeria's capital, was to the group a thrilling adventure. This island city is a wonderland of excitement. Teeming with more than 324,000 people, it is a churning mass of constant activity — people always and everywhere in the street, buying and selling, washing, sewing, bathing, cooking, reading and even sleeping. Bright-eyed school children scurry bare-footed through the dusty streets. Men of trim physiques casually carry stupendous loads on their heads. Beautiful flowing native robes daub the streets with a blaze of color, and mothers go about their busy tasks while their tiny young, tied to their backs, sway to and fro.

"... It was in this vigorous, complex society that we lived, and grew to love its people. We met Nigerians of every possible description — tribal chieftains, stately Emirs, scholars, " bushmen ", farmers, and young educated adults.

" ... For those searching for adventure and stimulating educational experience, for those who wish to render service where it is most needed, Nigeria beckons, and its swirling vortex of change and conflict, of generous hospitality and yearning hearts will enchant you as it did the ten of us. Much stamina is needed to withstand the constant readjustments, for life takes on new dimensions when walking into a society where black is the color that counts. "

Ferdinanda Invrca • Experimenter from Italy to the U.S. :

" Each of us spent a month with an American family, not as a guest, but as a real son or daughter. We learned and shared our foster parents' day-by-day life, knew the circle of their friends, spent some lovely evenings dancing or watching shows, but many more sitting at home, talking about our far away country, or asking questions on aspects of life in the U. S., sometimes so strange to us. So very



An Experimenter from Vermont learns something about bull-fighting in Mexico.

strange, indeed, that it would be foolish" to pretend that everything went on smoothly all the time, or that every problem was instantly solved. But I must add immediately that, even when we found something hard to accept, we never met with any lack of understanding or willingness to help. And the moment came when the differences from what we had been used to regard as the normal pattern of life no longer seemed sprung from whim, but connected to each other, caused and conditioned by history and nature. The friendly atmosphere by which we were surrounded made us

feel that, in spite of all surface differences, deep in the heart the essential scale of values is the same everywhere. Everywhere live people of good will, who are not afraid of calling " neighbor ", " friend " or " brotner ", even persons who come from beyond many seas. " *James William Quec, III - Experimenter from Sierra Leone, West Africa to the U. S. :*

" This is definitely the biggest event in my life and I am sure it will be the most lasting because of my personal relationship with this family and their friends. ...All were eager to help me understand what I saw. Everybody spoke frankly with me, and what was important, they kept an open door to me so that I was able to go again to find out more areas in which I had particular interest. From what might have been merely a scheduled tour of Pennsylvania, my summer turned out to be a period of visiting friends. If I had just toured factories, I might have become well-informed, but I never would have gained understanding. What I learned was not only what was being done and how it was done, but why it was being done. I feel that I grew both personally and professionally. I came to know one community well, to go deeply into its life, the problems of citizens and how they go about surmounting them — to see more than just the surface of what might otherwise have appeared to be either good or bad examples of America. The information on Sierra Leone and Africa at large that I was able to provide awakened interest, filled gaps, and created understanding of some essential factors of African life. These are perhaps the most important aspects of this kind of sharing, but everything seemed important to me. "

As these quotes prove, the Experiment teaches the heart rather than the head. As one Experimenter responded to the common question : "What happened on your trip ? " — " In an Experiment, it's people that happen. "

ORGANIZATION AND METHOD

L'Association Internationale des Etudes et Recherches sur l'Information

par Jacques KAYSER

Secrétaire général Adjoint

L'Association Internationale des Etudes et Recherches sur l'Information est née à Paris en décembre 1956, à la suite d'un long travail de préparation et de prospection, entrepris par l'UNESCO, par des professionnels de l'information et des chercheurs.

Dans de nombreux pays, au lendemain de la guerre, de multiples études avaient eu pour thème le prodigieux développement technique des moyens d'information et l'analyse de leur action. Une nouvelle discipline scientifique apparaissait ainsi dont il était nécessaire de rapprocher les adeptes, de diffuser les éléments, de déterminer l'originalité, de favoriser les progrès. D'où les premiers échanges, les premières rencontres à l'échelon international que, dès 1947, l'UNESCO favorisa.

Elle élaborera un projet d'Institut international destiné à la formation des journalistes et, à l'étude des problèmes de l'information.

Cette initiative, qui reçut divers encouragements, se transforma, après une exploration méticuleuse des problèmes techniques et administratifs qui permit de dresser un inventaire des lacunes, à combler, en un projet de création d'association internationale indépendante qui serait ouverte aux institutions spécialisées comme aux personnalités intéressées. Tel fut, du moins, l'avis d'un Comité d'experts réuni en février 1955, sur décision de la Conférence Générale de Montevideo. Cette association, débordant le cadre de la presse sur laquelle depuis longtemps des recherches scientifiques

ont été entreprises, serait étendue à la radio-diffusion, à la télévision et au cinéma. « C'est ainsi que l'étude du journalisme est devenue l'étude des grands moyens d'information, que les instituts du journalisme — au risque de compromettre leur statut académique récent — ont étendu le champ de leurs activités aux sciences de l'information en général et que s'est joint aux anciens journalistes ou aux historiens un nombre croissant de psychologues et de spécialistes des sciences sociales désireux d'appliquer leurs méthodes de recherches à l'étude des nouveaux moyens d'information » (UNESCO, document de travail, 3 décembre 1956).

Et l'UNESCO, notant que « l'intérêt universel de l'étude des moyens d'information dans un monde en perpétuel mouvement explique la formation et la provenance si diverses de ces chercheurs », pose la question : « N'est-il pas surprenant qu'à cette universalité d'intérêt ne paraisse pas correspondre une collaboration internationale effective des chercheurs ? ».

C'est pour supprimer cette anomalie, pour favoriser des contacts entre les chercheurs, que l'UNESCO a participé activement à la préparation et aux débats d'un colloque international organisé par l'Université de Strasbourg les 6 et 7 décembre 1956 sur la recherche scientifique en matière d'information. Après des discussions sur les modalités d'organisation, mais non sur le principe unanimement accepté, les spécialistes représentant une quinzaine de pays, chargèrent un Comité intérimaire de pré-

paver, en liaison avec le Secrétariat de l'UNESCO et les institutions et personnalités intéressées, l'assemblée constitutive de l'association et d'élaborer un premier programme de coordination.

Le Comité, présidé par M. Fernand Terrou, Président du Conseil Français des Sciences de l'Information — avec M. Jacques Kayser, comme Président-Adjoint — comprenait MM. Kafel, directeur de l'Institut de presse de Varsovie, Marcel Stijns, président de la Fédération internationale des journalistes et Davis Manning White, président du conseil des recherches de l'Association pour l'enseignement du journalisme, aux Etats-Unis.

Le Comité se mit d'accord sur les principes suivants :

1° L'association doit avoir des buts exclusivement scientifiques. Elle aura notamment pour objet :

- a) de faciliter les échanges entre les institutions des différents pays et les contacts personnels entre les spécialistes;
- b) d'encourager la création et le développement des centres d'études et de recherches

sur l'information dans les pays où ils n'existent pas encore;

- c) de faire reconnaître les études sur l'information en tant que disciplines scientifiques distinctes;
- d) de constituer un service de documentation et de recherches internationales à l'usage des membres de l'association;
- e) de diffuser des renseignements sur les faits marquants survenus dans l'enseignement et les travaux de recherche sur l'information;
- f) d'entreprendre en liaison avec les institutions nationales et internationales compétentes tous travaux de caractère scientifique propre à faciliter la connaissance de la structure, des techniques et de l'action des moyens d'information;
- g) enfin de contribuer le cas échéant, par des recherches appropriées, au développement et à l'amélioration de la formation des journalistes.

2° L'association sera entièrement indépendante, aussi bien des organisations intergouvernementales que des associations professionnelles. Elle pourrait comprendre à la fois des membres collectifs (institutions nationales,



Assis, de gauche à droite : MM. Marcel Stijns, Raymond B. Nixon, Mieczyslaw Kafel, M^{me} Marcelle P. Dietsch, M. Jean-Louis Hebarre; debout : Claude Bellanger, Jacques Bourquin, Jacques Kayser, Fernand Terrou, M^{me} Eliane Hertzmann, Monica Chariot.

(Agence France-Presse)

internationales ou régionales), des membres individuels (spécialistes de la recherche) et des membres associés (organismes dont les activités principales ne sont pas un domaine de l'information).

3° La compétence de l'association s'étendrait à tous les secteurs d'études de l'information (presse, radio, télévision, film) et à toutes les branches de ces études (histoire, droit, économie, psycho-sociologie, technologie, etc.). Elle pourrait être divisée en sections distinctes, correspondant à ces divers secteurs ou aux diverses branches que peut comporter leur étude.

Sur ces bases, le Comité procéda à la consultation des Commissions nationales pour l'UNESCO et des grandes organisations professionnelles internationales, et adressa des questionnaires aux Associations spécialisées et aux personnalités compétentes. Grand succès de réponses qui apportaient, en très peu de temps, une centaine d'adhésions. Ce qui permit de convoquer à Paris, les 18 et 19 décembre 1957, une Conférence Constitutive à laquelle participèrent 57 personnalités représentant 15 pays différents et six organisations internationales.

Un plan de travail fut accepté qui prévoyait en premier lieu le recensement des institutions spécialisées dans le domaine de l'information en vue de solliciter leur adhésion collective ou celle de leurs membres, puis l'établissement de bibliographies et d'un lexique international des termes de presse, l'étude de questions précises qui feraient l'objet de rapports et de discussions à l'occasion de colloques spécialisés, comme le secret professionnel des journalistes et l'influence des moyens d'information sur l'enfance.

Au cours des années 1958 et 1959, l'Association étendit rapidement son recrutement. Au 1^{er} janvier 1960 elle comptait 178 membres individuels et 70 membres collectifs, provenant de 32 pays (Argentine, Autriche, Belgique, Bulgarie, Brésil, Canada, Colombie, Danemark, Egypte, Espagne, Etats-Unis, Finlande, France et Communauté, Grèce, Inde, Indonésie, Israël, Italie, Japon, Norvège, Pakistan, Pays-Bas, Pérou, Pologne, République Démocratique d'Allemagne, République Fédérale d'Allemagne, Royaume-Uni, Tchécoslovaquie, Turquie, Uruguay, U.R.S.S., Yougoslavie).

Sur le plan de l'organisation, elle a favorisé dans chaque pays, en liaison avec les Commis-

sions nationales pour l'UNESCO, la création de Conseils nationaux, actuellement constitués en Allemagne (République fédérale), en Belgique, au Canada, en France, en Grèce, en Italie, en Pologne, en Suisse, en Tchécoslovaquie, en Turquie, et en voie de constitution dans plusieurs pays, notamment aux Etats-Unis et au Japon.

Sur le plan des travaux, elle s'est divisée en quatre sections : Section d'Histoire présidée par M. Gaeta (Italie), Section des Etudes Juridiques et de Science Politique présidée par M. Fernand Terrou (France), Section Technique présidée par M. Marcel Stijns (Belgique) et Section de Psychosociologie présidée par M. Wilbur Schram (Etats-Unis).

Un colloque s'est tenu à Strasbourg, en liaison avec l'Institut international de la Presse de Zurich sur le « secret professionnel des journalistes » ; les rapports et les débats seront prochainement publiés. Un autre colloque s'est tenu à Milan (6-7 octobre 1959) en liaison avec la F. I. E. J. sur la condition et l'action comparée des grands moyens d'information. Un troisième colloque se tiendra à Stockholm (19-20 août 1960) dans le cadre du XI^{me} Congrès international des Sciences Historiques, sur l'histoire de la presse.

L'Assemblée générale (Milan, 6 octobre 1959) a confirmé les décisions de l'Assemblée de Paris, modifié les statuts en tenant compte de l'expérience acquise, précisé et développé le programme de travail et, appliquant la règle de la rotation, élu pour 1960 et 1961, le Bureau suivant :

Président : M. Raymond B. Nixon (Etats-Unis); *Secrétaire Général* : M. Fernand Terrou (France) ; *Secrétaire Général adjoint* : M. Jacques Kayser (France) ; *Vice-Présidents* : MM. Jacques Bourquin (Suisse), Mieczyslaw Kafel (Pologne) ; *Trésorier* : M. Jacques Bourquin (Suisse); *Membres* : MM. Claude Bellanger (Fédération Int. des Editeurs de Journaux), Marcel Stijns (Fédération Int. des Journalistes), Francesco Fattorello (Italie), Martin Loeffler (Rép. Féd. Al.).

Le Comité exécutif comprend les membres du Bureau ainsi que MM. Roger Clausse (Belgique), Domenico de Gregorio (Italie), Danton Jobim (Brésil), Abdus Salam Khurshid (Pakistan), Vladimir Klimes (Tchécoslovaquie),

Nell Morrisson (Canada), O.W. Riegel (Etats-Unis), R.J.E. Silvey (Royaume-Uni), E.B. Simpson (Royaume-Uni), Jean Tardieu (France).

La prochaine Assemblée Générale de l'A. I. E. R. I. est prévue pour juin 1961. Elle se tiendra à Lausanne.

L'Association publie un Bulletin dont le premier numéro contient, à la suite d'informations administratives, une abondante documentation sur les activités de recherche des membres de l'A. I. E. R. I.

Cette documentation consiste en une présentation sommaire du résultat des travaux accomplis par ces membres individuels ou collectifs, ainsi que du programme de travaux qu'ils effectuent ou envisagent d'entreprendre. Ainsi se trouvent réunies dans ce Bulletin des notices, comportant également des demandes de renseignements et des offres de documentation, émanant de 45 personnalités représentant 16 pays.

Des tables systématiques facilitent l'utilisation de ces notices.

LES LANGUES DANS LES CONGRÈS

Une enquête effectuée par l'UAI sur les langues dans les congrès internationaux révèle la fréquence d'utilisation des principales langues classées ci-dessous dans l'ordre alphabétique. L'enquête porte à la fois sur les langues écrites c'est-à-dire admises pour l'envoi des rapports

285 congrès emploient les langues écrites suivantes :

Allemand	121 fois	
Anglais	250 fois	
Danois	1 fois	
Espagnol	47 fois	
Espéranto		6 fois
Finlandais	1 fois	
Français	242 fois	
Hébreu	2 fois	
Hindou	2 fois	
Italien	24 fois	
Néerlandais	8 fois	
Norvégien	7 fois	
Portugais	2 fois	
Russe	12 fois	

D'autre part sur 195 congrès ayant fait connaître leur intention d'utiliser l'interprétation, 119 prévoient l'interprétation simultanée, 62 l'interprétation consécutive et 14 l'utilisation

par exemple, et sur les langues parlées autorisées pendant le congrès et faisant l'objet d'interprétation simultanée ou consécutive. Il s'agit d'assemblées d'une certaine importance qui ce tiendront entre le 1^{er} septembre 1960 et la fin 1961.

225 congrès emploient les langues parlées suivantes :

Allemand	127 fois
Anglais	205 fois
Danois	—
Espagnol	45 fois
Espéranto	6 fois
Finlandais	1 fois
Français	205 fois
Hébreu	—
Hindou	2 fois
Italien	2 4 fois
Néerlandais	8 fois
Norvégien	3 fois
Portugais	6 fois
Russe	10 fois

des deux méthodes réservant généralement la première aux assemblées plénières et la seconde aux séances de commissions.

La Qualité du Matériel

d'Interprétation simultanée

par M. SONNIER

*Ingénieur Directeur de la
Société Industrielle d'Acoustique-SIAC.
Vice-Président du S.I.E.R.E.*

Dans l'article intitulé « Les conditions nécessaires à une bonne prestation de l'interprète aux conférences internationales », M^{lle} D. Seleskovitch, Secrétaire exécutif de l'Association internationale des interprètes de conférence, analysait les critères de l'interprète de conférence et posait le problème de la qualité technique des équipements d'interprétation simultanée (International Associations 1960, N° 1). Au mois de mars à Lausanne, le deuxième Congrès des organisateurs et techniciens de conférence, confirmait l'intérêt qu'interprètes et utilisateurs y attachaient. Sans avoir la prétention de clore ce débat, il nous est apparu souhaitable d'examiner les nouveaux procédés techniques et les matériels récents qui doivent contribuer à l'obtention de la qualité souhaitée.

Jusqu'à ces dernières années, la construction des matériels spécialisés pour l'équipement d'interprétation simultanée n'avait pour l'industrie de l'électro-acoustique, présenté qu'un faible intérêt. Les salles de conférence étaient, la plupart du temps, pourvues d'équipements hétérogènes empruntés à la téléphonie, la radio et l'enregistrement de studios. Ces matériels étaient assemblés plus ou moins judicieusement. Les résultats, très discutables, il faut bien le reconnaître, étaient balancés par le talent des interprètes, voire même la bonne volonté des auditeurs, chacun devait se contenter du résultat auditif obtenu.

A notre sens, il faut définir le problème et fixer le but à atteindre :

« Compréhension mutuelle » quelle que soit la langue parlée par l'orateur et quelle que soit celle comprise par l'auditeur.

Ensuite, en connaître les paramètres.

Bien que les différents langages articulés présentent un spectre différent et que chaque oreille maternelle soit adaptée à ce spectre, chacun s'inscrivant dans une bande de fréquences comprises entre 250 et 4.000 Hertz/seconde, si cette bande est convenablement passée et harmonieusement développée en amplitude on assure le « confort auditif », c'est-à-dire : l'écoute prolongée sans fatigue.

On sait que le travail d'interprétation nécessite un effort intellectuel très rude, du fait de la difficulté ou de la longueur des exposés verbaux. On arrive fréquemment au surmenage, si, à cet effort



fig. 1

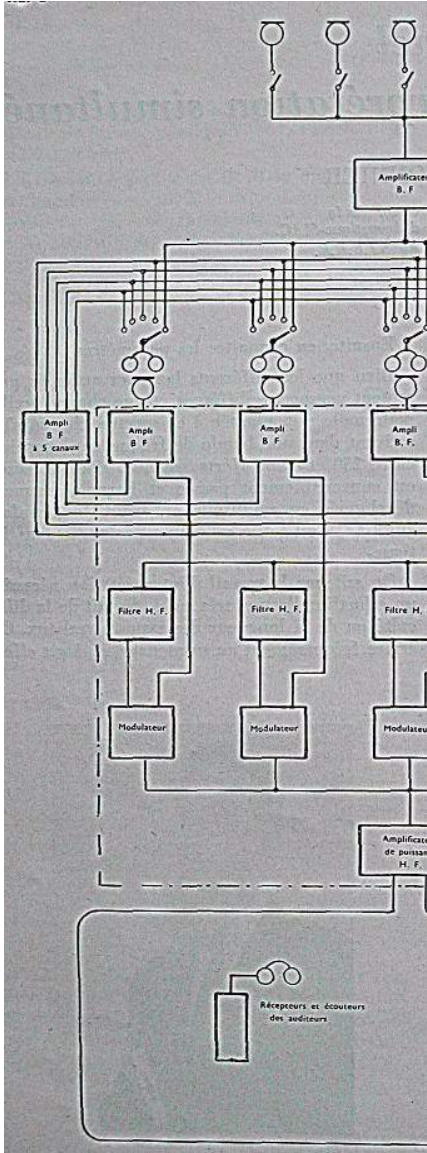

s'ajoute la fatigue auditive. Celle-ci est surtout due aux « bruits », aux « sons masquants » et de fait à l'imperfection des appareils de transmission.

Pour améliorer ceux-ci, il faut donc, indépendamment des critères ci-dessus, tenir compte des critiques constructives des utilisateurs qui indiquent les éléments déficients; faire appel à des notions et des techniques spécialisées et les introduire judicieusement dans la construction du matériel.

Toutes ces considérations bien connues de la Société française « Les Transmissions Electri-

ques », ont permis de confier l'étude et la réalisation complète d'une installation fonctionnelle d'interprétation simultanée aux spécialistes acousticiens de la « Société Industrielle d'Acoustique » à Paris.

Si vous le voulez bien : analysons l'installation à 5 canaux, dont le synoptique de la Fig. 1 schématise le fonctionnement :

on y distingue 2 parties :

- 1° de l'orateur aux interprètes,
- 2° des interprètes aux auditeurs.

1° De l'orateur aux interprètes.

Les microphones de salle constituent les premiers maillons de la chaîne; commandés directement par l'orateur et munis d'un avertisseur lumineux, les fausses manœuvres et les mélanges de modulation de plusieurs microphones en circuit sont éliminés (M^{11e} Seleskovitch signalait cette nécessité).

Le technicien n'a pas à intervenir, seul, le Président de la réunion peut, à son gré, substituer son propre microphone à ceux de la salle et diriger les débats comme il le désire. Il n'y a aucune limitation au nombre de ces appareils et l'on peut aussi bien prévoir un microphone par personne, qu'un pour trois personnes suivant les conditions de travail.

La modulation, c'est-à-dire : la parole transformée en énergie électrique reste particulièrement pure à la sortie de ces appareils. Elle est dirigée vers les écouteurs des interprètes par l'intermédiaire d'une ligne anti-inductive et d'un amplificateur de basse fréquence qui a la propriété de permettre une grande expansion de la voix sans introduire aucune distorsion et de délivrer les hauts niveaux sonores réclamés et souvent contestés (International Associations, 1960, N° 1, page 20, paragraphe K).

A ce propos, les interprètes constateront que la puissance acoustique dont ils avaient besoin jusqu'alors peut être considérablement réduite si l'audition est de bonne intelligibilité. Le « confort auditif » apporté par cette chaîne à haute intelligibilité n'est pas détruit par l'inconfort habituelle du casque récepteur, car cet instrument — en plus de ses exceptionnelles performances acoustiques — est d'une extrême légèreté. Il applique une pression convenable sur le pavillon de l'oreille, et isole l'interprète sans cau-

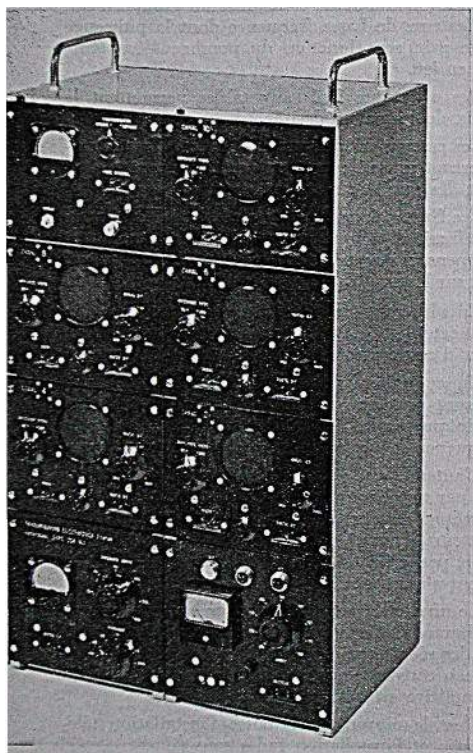

RACK — « Transmissions Electriques ».
Société Industrielle Acoustique.
Générateur H F — Amplificateur — 5 canaux.

ser la moindre gêne ni sensation de chaleur. L'interprète l'oublie parfaitement. Il reste la seule servitude de se mettre en contact avec son auditoire en manœuvrant la clé qui contrôle son microphone personnel.

2° Des interprètes aux auditeurs.

Dans la cabine insonore, la voix de chaque interprète recueillie par le microphone module chacun des cinq amplificateurs de langues.

Ici encore, rien ne doit être négligé pour obtenir les meilleures conditions d'écoute dans la salle. Le réglage automatique de volume sonore maintient un niveau constant, même si l'interprète s'écarte de son microphone pour consulter un document ou si un collègue le remplace.

Nota. — Des oscilloscopes incorporés dans chaque canal permettent au technicien le réglage parfait pour transmettre le reflet même de la voix de l'interprète.

Les modulateurs contrôlent cinq ondes hertziennes dans un amplificateur haute fréquence, convenablement adapté avec une antenne qui entoure la salle des conférences. Ces ondes sont rayonnées à l'intérieur de la salle où elles sont captées par les récepteurs à transistor.

Ces récepteurs, d'une conception entièrement nouvelle et d'un encombrement réduit, permettent à l'auditeur de choisir la langue qu'il préfère, ou même celle de l'orateur qui est automatiquement présente sur l'un des cinq canaux.

L'auditeur demeure maître de son confort auditif par le réglage du niveau sonore et peut se déplacer sans cesser de suivre l'exposé qui l'intéresse. L'écoute est discrète, agréable et adaptée aux besoins personnels.

La très faible consommation du courant permet d'utiliser les batteries d'alimentation pendant de nombreuses réunions.

La réalisation industrielle, par circuits imprimés, de ces appareils, confère la robustesse et la sécurité de fonctionnement indispensable.

Plusieurs salles juxtaposées peuvent être utilisées simultanément sans risque de brouillage entre les émissions.

Enfin, un conditionnement spécial permet le contrôle aisé du nombre des appareils en service ou de leur stockage.

En dehors de la solution radio que nous venons d'exposer, «Les Transmissions Electriques» ont, également, mis au point deux variantes d'installation qui peuvent satisfaire aux besoins des propriétaires de salles. Il s'agit d'une installation fixe à fils (téléphoné) et d'une installation semi-fixe à courant porteur de haute fréquence.

L'installation téléphonée bénéficie des éléments étudiés plus haut. Les microphones de salles sont les mêmes, les équipements de cabine également, mais les modulateurs contrôlent un groupe d'amplificateurs de basse fréquence dont la puissance et le gain sont fonction du nombre d'écouteurs mis en jeu.

Des sélecteurs fixés aux tables permettent le choix de la langue désirée.

Les casques ultra-légers sont munis d'un micro-interrupteur qui coupe, automatiquement le courant dès que l'auditeur les remet en place:

Les fluctuations de charge résultant de la mise en circuit d'un nombre variable d'écouteurs sont compensées par un dispositif à contre-réaction qui agit sur les amplificateurs de puissance.

Un soin particulier a été apporté au choix des connecteurs de raccordement et à la câblerie afin d'assurer une bonne sécurité de service.

En ce qui concerne l'installation semi-fixe à courant porteur, elle ne diffère de l'installation radio que par la distribution du courant de haute-fréquence et par les longueurs d'ondes employées.

L'antenne qui entoure la salle est alors remplacée par une ligne coaxiale fermée sur une charge ohmique. Sur cette ligne s'accrochent les transmetteurs. Ceux-ci, sans transistor, donc sans batterie, permettent la sélection de cinq langues différentes au moyen de filtres pré-réglés.

Le niveau d'écoute est fonction de la puissance de la modulation de l'émetteur. Sans atteindre celui des récepteurs de radio, il est, cependant, d'un niveau convenable pour les auditeurs dont l'acuité auditive est normale.

C'est le moyen terme entre l'installation téléphonique et l'installation radio sans fil.

C'EST LE CONTACT HUMAIN QUI IMPORTE

Expériences pour une façon de vivre internationale

par Gordon BOYCE

RESUME de l'article en anglais pages 476-480.

Toute expérience suppose un but. Ce but sera peut-être centré plutôt sur la connaissance scientifique ou académique ou simplement sur une saine curiosité de la vie hors de ses frontières, suivant l'état d'esprit et la préparation intellectuelle de celui qui s'y livre; mais il correspondra toujours à un désir réel de découvrir la vie d'un peuple, non pas en touriste mais de l'intérieur même du pays, comme un de ses membres (en s'intégrant à la vie de la communauté).

Comme toute œuvre de pionnier, une expérience de ce genre n'est pas chose aisée mais ses perspectives sont, elles aussi, illimitées.

Il y a 23 ans, trois observateurs étaient envoyés à Genève par le Fond Payne de New York pour assister à une conférence internationale de la jeunesse. Ces trois observateurs furent loin d'être satisfaits devant le manque complet d'interpénétration constaté entre les différents groupes. Conscient de la nécessité de remédier à cette situation, un de ces observateurs, M. Donald B. Watt, fonda « Experiment in International Living ».

A l'initiative de cette organisation, ouverte à 5 continents et à laquelle 31 pays ont adhéré, environ 100.000 personnes ont participé aux voyages organisés par petits groupes de 10 représentants, composés d'ethnies et de nationalités différentes sous la conduite d'un guide expérimenté. Arrivés dans le pays de leur choix, les participants sont, le plus souvent, introduits directement dans une famille choisie par le délégué local de l'organisation, et participent à leur vie journalière. Les participants vivant chacun dans une famille différente se retrouvent avec leurs hôtes respectifs pour échanger impressions et expériences, participer à des

manifestations ou festivités locales et entreprendre les visites intéressantes

L'organisation a également mis au point : des services spécialisés de programmes à l'intention des universités, des écoles supérieures et des organisations; la sélection dans les universités ou collèges d'Ambassadeurs qui seront envoyés à l'étranger avec mission d'en rapporter des « expériences », l'envoi d'Ambassadeurs aux Etats-Unis venant d'autres pays; un programme pour boursiers; un programme pour jeunes chefs d'entreprises et stagiaires ainsi qu'une section préparatoire aux Etats-Unis pour les jeunes étrangers.

Plusieurs jeunes voyageurs nous rapportent leurs « expériences ». Nous y notons : la rencontre de Bob Terry et des fermiers de l'Inde comparant leur méthode de vie respective; le voyage au Nigeria de Wilbert Petty qui nous fait part du constant réajustement des valeurs nécessité par la vie dans une société « où le noir est la couleur qui compte »; la vie de l'italienne Ferdinanda Invrea dans une famille américaine et la bonne volonté réciproque que nécessite la compréhension mutuelle avant de s'apercevoir qu'une fois mises à part les différences de surface, les valeurs essentielles restent les mêmes; James William Quee III de la Sierra Leone qui a lui aussi visité l'Amérique à titre d'« Expérimenteur » constate que son voyage lui a permis non seulement de voir les choses mais d'en comprendre le pourquoi.

Les « Expériences » sont un enseignement pour le cœur bien plus que pour la tête, ajoute M. Gordon Boyce qui conclut par la réponse d'un participant à qui l'on demandait quels avaient été les faits marquants de son voyage : « C'est le contact humain qui importe ».

INTERNATIONAL ASSOCIATION FOR MASS COMMUNICATION RESEARCH

by Jacques KAYSER.

SUMMARY of article in French on pages 481-484.

Following preliminary meetings and research, largely encouraged by Unesco, going back to 1947, the International Association for Mass Communication Research was formally constituted at a conference held in Paris in December 1957. The 57 participants represented 15 different countries and 6 international organizations.

The basic aim of the new association was to encourage, in co-operation with all the appropriate national and international institutions, all activities leading to better understanding of the structure, technique and impact of the different means of information communication.

All the sectors were to be covered, press, radio, television, films; moreover each sector was to be studied from all angles (history, law, economics, social psychology, technology).

By 1960 the association had become solidly established on a wide international basis, its officers being drawn from 13 countries; there were 178 individual members and 70 institutional members, coming from 32 countries. The next general assembly is to be held in Lausanne in June 1961.

La Science des Congrès Internationaux

Le volume donnant le compte rendu du Congrès organisé par l'UAI en mars dernier à Lausanne, paraîtra vers la fin de septembre en langue française, et peu après en langue anglaise. Il contiendra de plus une série de suggestions pratiques à l'usage des organisateurs de congrès internationaux ainsi qu'un Mémento sur le service d'interprétation dans les Conférences internationales, rédigé par l'Association des Interprètes de Conférence.

Cet ouvrage, sous le titre de « *Théorie et Pratique d'organisation des Congrès internationaux* » sera le premier d'une collection nouvelle publiée par l'UAI et intitulée « La Science des Congrès Internationaux ».

Le second ouvrage à paraître vers la mi-octobre, sera « *Manuel de l'Organisateur de congrès internationaux* » rédigé par M. Lucien R. Duchesne.

Comme volumes ultérieurs, l'UAI envisage la publication d'un « *Manuel du Congressiste* » et d'une brochure sur les « *Systèmes de procédure dans les congrès internationaux* ».

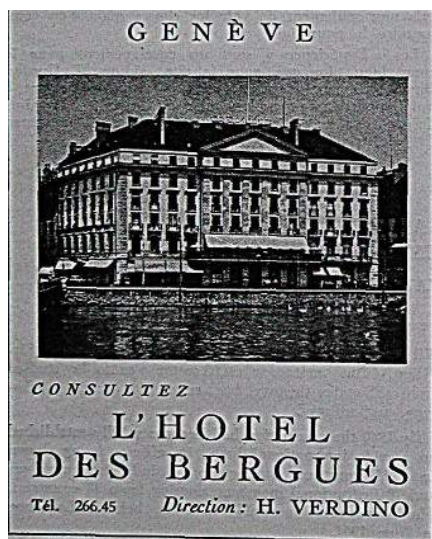

La Plume au vent

Après beaucoup de gens, je viens d'éprouver Une sensation étrange et passionnante. Ma montre, usée sans doute par des années de loyaux services, s'est arrêtée et avant de la remettre à l'homme d'art capable de lui redonner vie, je l'ai gardée au bras deux ou trois jours. L'idée que malgré tout la montre détraquée est parfois à l'heure juste, procure une impression curieuse qui comporte des éléments d'absurdité, d'exaspération mais aussi d'optimisme.

Oserais-je comparer cette impression avec celle que Von ressent en contemplant les institutions internationales dont le mécanisme si bien conçu au départ est abimé par les coups violents qui lui sont administrés.

S'il y a une certaine analogie possible, il y a cependant dans le second cas un élément supplémentaire qui est le sentiment que cela ne va pas par la faute d'une minorité et que cela pourrait si bien marcher.

D'autre part, dans le second cas, les rouages continuent sans doute à tourner, mais par contre on n'est jamais tout à fait à l'heure juste.

Le monde actuel cherche pourtant avec fièvre et passion à trouver son rythme exact, à entendre chanter les heures claires des jours, des mois et des années, à un carillon digne de son degré de civilisation et qui pourrait être entendu par tous dans la joie du cœur et la paix de l'esprit.

Au lieu de cela, il entend des sonneries d'alarme, il a une impression de cadran faussé, il lui semble que des doigts fous forcent des ressorts, inconscients ou indifférents au risque de faire tout sauter.

Il faut réclamer avec plus de vigueur des hommes sages — et pas seulement intelligents — dont la fierté serait celle des artisans consciencieux, qui construisent pour autrui aussi bien que si c'était pour eux.

La Septième Conférence des Organisations Internationales non gouvernementales bénéficiant d'arrangements consultatifs auprès de l'Unesco

Maison de l'Unesco, 30 mai - 2 juin 1960.

Conformément à l'autorisation donnée par la Conférence générale, le Directeur général a invité toutes les organisations internationales non gouvernementales bénéficiant d'arrangements consultatifs (au nombre de 147) à se faire représenter à la Septième Conférence des organisations non gouvernementales, qui s'est tenue à la Maison de l'Unesco du 30 mai au 2 juin 1960, sous la présidence du Dr. Alice Arnold (Alliance mondiale des unions chrétiennes féminines).

Quatre-vingt-seize organisations se sont fait représenter par 190 délégués. Le Conseil exécutif était représenté par le Président de la Commission des relations extérieures, M. Georges Averoff. Des observateurs des Nations Unies, du Fonds international de secours à l'enfance, de l'Organisation mondiale de la santé, de l'Organisation pour l'alimentation et l'agriculture, assistaient, également aux travaux de la Conférence.

La Conférence a été ouverte par une allocution du Directeur général. Elle a tenu sept séances plénières. L'ordre du jour avait été préparé d'un commun accord entre le Secrétaire et le Comité au sein duquel sont représentés les principaux domaines d'intérêt des organisations non gouvernementales coopérant avec l'Unesco. Il comportait notamment :

- Rapport sur les activités du Comité depuis la Sixième Conférence (1958);
- Rapports des groupes de travail constitués par la dernière Conférence et consacrés aux sujets suivants : Education pour la compréhension et la coopération internationales; égalité d'accès des femmes à l'éducation; problèmes des organisations de jeunesse;
- Choix de sujets pour les travaux futurs des groupes de travail;
- Rapport du Directeur général sur la suite donnée aux consultations des organisations

non gouvernementales concernant certains projets de l'Unesco pour 1961-1962;

- Communication du Directeur général sur le projet de directives concernant les relations de l'Unesco avec les organisations internationales non gouvernementales;
- Participation des organisations non gouvernementales aux travaux des Commissions nationales de l'Unesco.

La Conférence a également procédé à la révision de son règlement intérieur en vue de définir d'une manière plus explicite les fonctions de la Conférence et du Comité, et de doter ce dernier d'un secrétariat indépendant.

Dans le cadre de la Conférence, une journée (1^{er} juin) a été consacrée au débat sur un thème d'intérêt général intitulé « L'homme de demain : humaniste et homme de science ». Le professeur P. Auger a présidé ce débat après avoir présenté l'exposé introductif. Le Professeur René Poirier (Professeur à la Sorbonne, Membre de l'Institut), le Dr. A.M.J.F. Michels (Professeur à l'Université d'Amsterdam) et Sir Ronald Syme (Professeur à l'Université d'Oxford, Secrétaire général du Conseil international de la philosophie et des sciences humaines) ont illustré tour à tour le point de vue de l'homme de science et de l'humaniste et les perspectives d'une synthèse de ces deux modes de pensée et d'action. 17 représentants d'organisations scientifiques, culturelles et éducatives représentées à la Conférence ont pris part à ce débat.

Une séance d'information à l'intention des délégués permanents des Etats membres auprès de l'Unesco a été organisée par le Comité dans l'après-midi du 31 mai. La Présidente et plusieurs membres du Comité ont fait des exposés sur certaines activités poursuivies en commun par les organisations non gouvernementales, et

ont répondu aux questions. Quatorze délégués permanents ont participé à cette séance.

Au terme de ses travaux, la Conférence a procédé à l'élection du Président et des onze organisations membres du Comité pour l'exercice suivant. Les résultats de l'élection sont donnés ci-après :

Président : M. Bernard Ducret (Entraide universitaire mondiale).

Organisations membres du Comité :

Alliance universelle des unions chrétiennes de jeunes gens

Confédération internationale des syndicats libres

Confédération mondiale des organisations de la profession enseignante

Congrès juif mondial

Conseil des organisations internationales des sciences médicales

Conseil international de la musique

Fédération mondiale des associations pour les Nations Unies

Jeunesse ouvrière chrétienne

Ligue des sociétés de la Croix-Rouge

Mouvement international pour l'union fraternelle entre les races et les peuples

Société africaine de culture.

Un rapport détaillé sur les délibérations sera préparé ultérieurement sous la responsabilité du Comité des organisations non gouvernementales.

RESOLUTIONS ADOPTEES PAR LA CONFERENCE

I. RAPPORT DE LA CONFERENCE

La Septième Conférence des organisations internationales non gouvernementales bénéficiant d'arrangements consultatifs auprès de l'Unesco;

Considérant que le compte rendu de la Sixième Conférence des ONG, se bornant à citer les principales conclusions et les résolutions de la Conférence, ne reflétait pas une vue complète des débats;

Considérant que le compte rendu de la Conférence des ONG constitue un document essentiel non seulement pour les organisations internationales non gouvernementales elles-mêmes mais également pour l'Unesco, les Commissions nationales de l'Unesco et même pour les gouvernements des Etats membres, afin de faire mieux connaître à ces dernières instances les problèmes et les objectifs des organisations internationales non gouvernementales;

Demande au Comité élu par la Septième Conférence des ONG de veiller à ce que le compte rendu de la Septième Conférence, sans être un procès-verbal citant toutes les interventions, donne cependant une vue complète des débats.

2. CONSULTATIONS COLLECTIVES

La Septième Conférence des organisations internationales non gouvernementales bénéficiant d'arrangements consultatifs auprès de l'Unesco,

Remercie le Directeur général de l'Unesco d'avoir associé une nouvelle fois les organisations internationales non gouvernementales à l'élaboration du programme de l'Unesco en les convoquant à une consultation collective en novembre 1959;

Apprécie particulièrement la suite donnée par le Secrétariat de l'Unesco aux conclusions de cette consultation dont les résultats constituent une preuve de l'efficacité et de l'utilité de ces échanges de vues entre l'Unesco et les organisations internationales non gouvernementales, et exprime sa reconnaissance au Directeur général de l'Unesco pour la qualité du rapport présenté à ce sujet à la Conférence;

Souligne l'importance que les organisations internationales non gouvernementales attachent à cette forme de consultation et souhaite qu'à l'avenir ces consultations collectives soient consacrées à un tour d'horizon sur les grandes lignes du programme et du budget et à un examen approfondi de certaines questions précises qui seraient à déterminer d'un commun accord par l'Unesco et le Comité élu par la Conférence des ONG;

Demande au Directeur général qu'un rapport sur la suite donnée à la prochaine consultation collective soit présenté en temps utile aux organisations internationales non gouvernementales;

Réaffirme, parallèlement au rôle des consultations collectives, la nécessité et la valeur des consultations individuelles sur le projet de programme et de budget dont le principe découle de la nature même des relations établies entre l'Unesco et les organisations internationales non gouvernementales.

3. DIRECTIVES CONCERNANT LES RELATIONS DE L'UNESCO AVEC LES ORGANISATIONS INTERNATIONALES NON GOUVERNEMENTALES

La Septième Conférence des organisations internationales non gouvernementales bénéficiant d'arrangements consultatifs auprès de l'Unesco,

Ayant pris connaissance du projet de Directives concernant les relations de l'Unesco avec les organisations internationales non gouvernementales approuvé par le Conseil exécutif lors de sa 56^{ème} session (document 11 C/19 Annexe);

Constate avec satisfaction que le projet de Directives a tenu compte dans une très large mesure des suggestions et recommandations formulées par la Conférence des organisations internationales non gouvernementales au cours de ses sessions successives ou par son Comité;

Note avec une satisfaction particulière l'introduction dans le projet de Directives de la Section V concernant la Conférence des organisations internationales non gouvernementales;

Table ronde tenue dans le cadre de la 7^e Conférence, sur : « l'homme de demain, l'humaniste et l'homme de science ». De gauche à droite : M. Aitken, Association Int des Universités; Miss Arnold, Présidente de la Conférence ONG; Sir R. Syme, Conseil Int de la Philosophie et des Sciences humaines ; Dr Michels, Université d'Amsterdam; Prof Auger, Sorbonne; Prof P. Poirier, Sorbonne; V. Hercik, Unesco - Liaison ONG; Dr Frazer, Int Council of Scientific Unions; J. D'Ormesson, Conseil Int de la Philosophie et des Sciences humaines.

[(c) Unesco/Bablin 60]

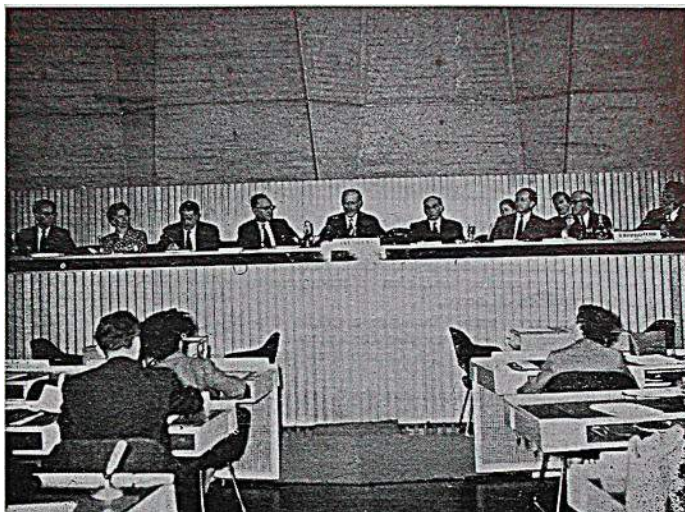

Exprime sa profonde appréciation au Directeur général et au Conseil exécutif de l'Unesco pour la compréhension dont ils ont fait preuve dans l'élaboration du projet de Directives à l'égard du rôle et des objectifs des organisations internationales non gouvernementales dans le cadre de l'Unesco:

Et exprime l'espoir que, sous les nouvelles directives, la collaboration entre l'Unesco et les organisations internationales non gouvernementales se développera d'une façon toujours plus fructueuse et harmonieuse.

4. TRAVAUX FUTURS DES GROUPES DE TRAVAIL

La Septième Conférence des organisations internationales non gouvernementales bénéficiant d'arrangements consultatifs auprès de l'Unesco,

Après avoir examiné le rapport du Comité élu par la Sixième Conférence des ONG,

I. — *Autorise* l'institution, pour la période, 1960-1962, de groupes de travail chargés des questions suivantes :

(a) *L'extension de la collaboration internationale en matière d'éducation, de science et de culture aux pays d'Afrique.*

La tâche de ce groupe consistera, d'une part, à rechercher comment l'Unesco et les organisations internationales non gouvernementales pourraient coordonner l'exercice de leurs fonctions complémentaires afin d'assurer à leurs programmes respectifs concernant l'Afrique le maximum d'efficacité et, d'autre part, à signaler les secteurs dans lesquels une nouvelle extension de ces programmes serait particulièrement utile.

Il est souhaitable que l'on s'efforce d'obtenir le concours direct des sections nationales ou filiales que les organisations non gouvernementales ont déjà établies en Afrique, et de faire participer le plus souvent possible certains membres de ces sections ou filiales aux réunions du groupe de travail.

(b) *La jeunesse en face du monde moderne, comment la préparer au rôle qui l'attend dans la société et dans la vie économique.*

En autorisant l'institution de ce groupe de travail, la Conférence rappelle que celui qui avait été établi par la Sixième Conférence des ONG pour examiner les problèmes des organisations de jeunesse a exprimé, au cours de sa réunion finale, l'espoir que d'autres groupes de travail seraient ultérieurement constitués pour étudier les questions suivantes :

— Accès des jeunes aux connaissances nécessaires à la compréhension du monde moderne : initiation des jeunes aux problèmes économiques et sociaux;

— Inadaptation sociale des jeunes.

Il est souhaitable que, dans ses délibérations, le nouveau groupe de travail s'attache tout particulièrement aux problèmes qui concernent la jeunesse des régions en voie d'évolution sociale rapide,

II. — En outre, la Conférence *autorise* le comité à prendre une décision en ce qui concerne l'opportunité d'établir un troisième groupe de travail pour la période 1960-1962. Ce groupe aurait pour objet d'étudier un sujet choisi par le Co-

mité à la lumière de la documentation suivante :

(a) le rapport de la discussion sur le thème « L'homme de demain : humaniste et homme de science »;

(M) les résultats de la Conférence mondiale sur l'éducation des adultes, qui se tiendra à Montréal en août 1960;

(c) les discussions et les décisions prises par la Conférence générale de l'Unesco en matière de discrimination.

5. COLLABORATION AVEC LES COMMISSIONS NATIONALES DE L'UNESCO

La Septième Conférence des organisations internationales non gouvernementales bénéficiant d'arrangements consultatifs auprès de l'Unesco,

Soulignant à nouveau toute l'importance qu'elle attache à une collaboration toujours plus étroite entre les membres de la Conférence et les Commissions nationales de l'Unesco;

Remercie les Commissions nationales de l'Unesco des Philippines et de l'Italie d'avoir invité le comité de la Conférence à se faire représenter aux récentes réunions régionales des Commissions nationales organisées dans ces deux pays;

Prend acte du désir réitéré de nombreuses branches nationales d'organisations non gouvernementales d'être associées plus systématiquement aux travaux des Commissions nationales de l'Unesco;

Demande au Comité élu par la Septième Conférence :

(a) de ne négliger aucun effort pour attirer sans cesse l'attention des organisations non gouvernementales sur l'importance d'une telle collaboration au niveau national;

(6) de faire autant que possible connaître les initiatives prises dans certains pays où une - très satisfaisante coopération est assurée entre tous ceux qui travaillent à l'élaboration et à la réalisation du programme de l'Unesco;

Invite le Secrétariat de l'Unesco à intervenir par tous les moyens dont il dispose pour faire connaître aux Commissions nationales de l'Unesco, non seulement l'existence des branches nationales des organisations non gouvernementales, mais aussi leur volonté de s'associer aux travaux de ces commissions.

6. ONZIEME SESSION DE LA CONFERENCE GENERALE DE L'UNESCO

Le Septième Conférence des organisations internationales non gouvernementales bénéficiant d'arrangements consultatifs auprès de l'Unesco,

Remercie le Directeur général de l'aide très efficace que le Secrétariat a apportée aux observateurs des organisations internationales non gouvernementales pour faciliter leur participation à la dixième session de la Conférence générale de l'Unesco

et le prie de bien vouloir accorder toutes facilités aux observateurs des organisations non gouvernementales à la onzième session de la Conférence générale de l'Unesco.

7. HUITIEME CONFERENCE DES ORGANISATIONS INTERNATIONALES NON GOUVERNEMENTALES

La Septième Conférence des organisations internationales non gouvernementales bénéficiant d'arrangements consultatifs auprès de l'Unesco,

Remerciant le Directeur général et ses collaborateurs de leur contribution aux travaux de la Conférence;

Affirmant sa conviction que les réunions de la Conférence constituent un élément irremplaçable dans le cadre des consultations avec l'Unesco;

Invite son Comité à prendre, en accord avec le Directeur général de l'Unesco, les dispositions nécessaires en vue de la réunion de la Huitième Conférence des organisations internationales non gouvernementales.

BERNE Ville des Parlementaires
Ville des Conférences

Profitez des avantages que nous vous offrons
que Berne soit la ville de votre prochaine conférence

Bellevue Palace vous offre ses nombreuses salles,
des chambres et vous fait profiter
de sa grande expérience. Jost Schmid

INFORMATIONS OFFICIELLES

sélectionnées à l'intention des ONG par les principales organisations intergouvernementales

OFFICIAL INFORMATION

compiled by the principal intergovernmental organizations for the benefit of NGO's

L'Organisation des Nations Unies

(1^{er} avril - 30 juin 1960)



NOMINATIONS AU SÉCRÉTARIAT.

M. Dag Hammerskjöld, Secrétaire général des Nations Unies, a annoncé le mardi 10 mai, la nomination de deux Sous-Secrétaires au Secrétariat.

Il s'agit de MM. Georgy Petrovitch Arkadev (URSS) et Hernane Tavares de Sa (Brésil) nommés respectivement Sous-Secrétaire général pour le Département des questions politiques et du Conseil de Sécurité et Sous-Secrétaire général pour le Département de l'Information.

ASSEMBLÉE GÉNÉRALE.

La 15^e session s'ouvrira à New York le 20 septembre prochain.

3^e CONFÉRENCE ATOMIQUE.

Le Secrétaire Général des Nations Unies a recommandé la convocation à Genève, en 1962 ou 1963, d'une 3^e Conférence atomique organisée selon le modèle de la 1^{re} Conférence, en 1955, qui fut suivie par 1.428 délégués et conseillers, plutôt que selon de la 2^e Conférence, de 1958, qui en groupa 2.692.

ASSISTANCE TECHNIQUE.

Au cours de l'année écoulée, 2.291 experts ont été recrutés dans 64 pays et 102 pays ont reçu une assistance au titre du programme élargi d'assistance technique, auquel participent les Nations Unies et les Institutions Spécialisées. Le programme est financé par les contributions volontaires des Gouvernements. En outre, plus de 2.000 bourses d'étude ont été octroyées. Il est à noter que les contributions des gouvernements ont diminué l'an dernier, passant de 31.300.000 à 29.600.000 dollars.

LA COMMISSION EUROPÉENNE POUR L'AFRIQUE, ET LA FAMILLE.

Un cycle d'étude africain, préparé conjointement par la CEA, la Direction des Affaires sociales de l'ONU et le service de gestion de l'assistance technique se tiendra avant la fin de l'année et aura pour objet de développer les services de protection de la famille et de l'enfance dans le cadre des programmes de développement communautaires.

ADOPTION D'ENFANTS.

Organisé par les Nations Unies et le Gouvernement suisse avec la coopération du Service Social International et de l'Union Internationale de Protection de l'Enfance, un cycle d'études sur l'adoption des mineurs entre pays, s'est tenu à Leysin (Suisse) du 24 au 31 mai. Il a réuni plus de 80 spécialistes venus de la plupart des pays d'Europe pour examiner l'amélioration des méthodes et les possibilités d'adoption d'enfants entre pays lorsque l'adoption dans le pays de l'enfant se révèle impossible ou non souhaitable aux yeux des organismes sociaux compétents.

15^e SESSION DE LA COMMISSION ÉCONOMIQUE POUR L'EUROPE.

La Commission économique pour l'Europe a clos sa quinzième session le 7 mai à Genève.

Le 5 mai, elle avait décidé de convoquer pour l'été une réunion dont l'objet serait la préparation d'un Projet de Convention européenne sur l'arbitrage commercial international.

Le même jour, la Commission adopta un certain nombre de résolutions dont une concernant l'intensification des échanges des connaissances scientifiques et techniques.

CONFÉRENCE DES ONG.

Une conférence groupant les représentants des organisations non gouvernementales inscrites aux Nations

Unes s'est tenue, les 17 et 18 mai, au Siège. Cette conférence était organisée par le Comité exécutif des organisations non gouvernementales, avec la collaboration du Bureau de l'information publique des Nations Unies, sur le sujet suivant : « Les Nations Unies, les organisations non gouvernementales et les nouveaux

Au début de sa seconde séance, la Conférence a élu à sa présidence, M^{lle} Frieda Miller, Le président sortant était M. William Collinson.

Ecosoc — STATUT CONSULTATIF.

Le document E/C.2/552, du 25 mai 1960, donne la liste des déclarations écrites soumises au Conseil et à ses Commissions par les ONG, depuis la publication de la liste précédente (E/C.2/525).

Du 15 mai 1959 au 31 mars 1960, 14 déclarations au total ont été adressées au Conseil et 5 à ses Commissions par 6 ONG Cat A.; 11 au Conseil et 44 à ses

Commissions par des ONG Cat B.; une au Conseil et 4 à des Commissions par des ONG Register,

FONDS SPÉCIAL.

Le 25 mai, le Conseil d'administration a élu à sa présidence M. C S Jha (Inde) et à ses vice présidences : Ortona (Italie) et Bernardo (Argentine).

Il a approuvé la proposition du Directeur Général du Fonds tendant à ce que les crédits nécessaires pour 30 projets financés par le fonds et d'un montant total de 58 millions de dollars soient ajoutés au budget du Fonds. Sur cette somme, 32.200 dollars seront fournis par les pays qui recevront l'aide des Nations Unies tandis que le Fonds contribuera pour près de 23 millions de dollars. Le Directeur Général, M. Paul Huffman a qualifié de modeste l'augmentation des ressources du Fonds en 1960, qui sont passées de 26 à 37 millions de dollars et il a demandé qu'un effort soit fait pour atteindre le chiffre de 100 millions.

The International Labour Organisation

(1 April - 30 June 1960)



44th SESSION OF THE INTERNATIONAL LABOUR CONFERENCE.

Dr. Luis Alvarado, Minister of Labour of Peru, was unanimously elected President of the Conference.

During the Conference the 2,000th ratification of an ILO Convention since 1919 was registered.

The Conference adopted a new Convention, N° 115, on the protection of workers against ionising radiations, and formal "Recommendations on the protection of workers against ionising radiations and on consultation and co-operation between public authorities and employers' and workers' organisations at the industrial and national levels.

GOVERNING BODY ELECTIONS.

During the 44th Session of the International Labour Conference, held in Geneva in June, the Conference held elections to the Governing Body of the International Labour Office. The Governing Body, consisting of ten governments from States of chief industrial importance holding permanent seats and ten elected government members, ten employers and ten workers — all elected by their respective groups at the Conference — met for its 146th Session on 24 June, when it elected new Officers for the year 1960-61. George C. Lodge, United States Assistant Secretary of Labour, was unanimously elected as Chairman. Pierre Waline, French employer, was re-elected as Employer's Vice-Chairman, and Jean Mori of Switzerland was elected as Workers' Vice-Chairman.

CHANGES OF PERSONNEL.

During the period covered by this report ILO Director-General David A. Morse made the following appoint-

ments by promotion or transfer :

Mr. C.W. Hepler - Special Assistant to the Director-General

Mr. Robert Gavin - Chief of the Official Relations Division

Mr. James L. Mowat - Chief of the Administrative and General Services Division

Mr. R. Fuss - Chief of the Personnel Office

Mr. P.M.C. Denby - Chief of the Budget and Control Service

Mr. W. Enzler - Chief of the Finance and Accounts Service.

NEW MEMBERS.

During the 44th Session of the International Labour Conference three newly independent countries of Africa were admitted to membership : Cameroun, Togo and the Federation of Mali. This brings the total ILO membership to 83.

NEW ADMISSION TO SPECIAL LIST.

In the course of the 145th Session of the Governing Body in May, the *International Social Service* was admitted to the ILO's Special List by the Officers of the Governing Body.

NGO REPRESENTATION AT ILO MEETINGS.

Petroleum Committee (Sixth Session, Geneva, 25 April - 6 May 1960)

Int Confederation of Free Trade Unions

Int Co-operative Alliance

Int Federation of Christian Factory and Transport

Workers' Unions

Int Federation of Plantation, Agricultural and Allied Workers
Int Organisation of Employers
Int Union of Architects
Interparliamentary Union
O.R.T. World Union
World Assembly of Youth
World Christian Youth Commission
World Federation of Trade Unions
World Medical Association
Young Christian Workers Int.

Special List NGO's Sending Registered Observers

Commission of the Churches on International Affairs
Int Council of Nurses
Int Federation of University Women
Int Federation of Women Lawyers
Int Society for Labour Law and Social Security Law-
World Federation of United Nations Associations
World Veterans Federation
World Young Women's Christian Association

Representatives of NGO's who spoke in the General Debate on the Report of the Director-General, which laid special emphasis on Youth and Work

Int Confederation of Arab Trade Unions (Mr. Rageh)
Int Confederation of Executive Staffs (Mr. Guillotin)
Int Confederation of Free Trade Unions (Mr. Patteet)
Int Confederation of Senior Officials (Mr. Peyrat)
Int Co-operative Alliance (Mr. Watkins)
Int Federation of Christian Trade Unions (Mr. Pongault)
World Assembly of Youth (Mr. Foley)
World Federation of Trade Unions (Mr. Boglietti)
Young Christian Workers Int (Mr. Martinache).

Protection of Workers against Radiations
The 44th Session of the International Labour Conference adopted a Convention and formal Recommendation on the protection of workers against ionising radiations. Here workers in the atomic energy industry are shown putting on the protective clothing and special instruments which indicate and measure the radiations to which the worker is being exposed. (ILO Photo)

Int Federation of Christian Trade Unions
Int Federation of Industrial Organisations and General Workers' Unions
Int Federation of Petroleum Workers
Int Organisation of Employers
World Federation of Trade Unions.

International Labour Conference (44th Session, Geneva, 1-23 June 1960)

European Confederation of Agriculture
Int Association for Social Progress
Int Confederation of Arab Trade Unions
Int Confederation of Executive Staffs
Int Confederation of Free Trade Unions
Int Confederation of Senior Officials
Int Co-operative Alliance
Int Council of Commerce Employers
Int Federation of Building and Wood Workers
Int Federation of Christian Trade Unions

BUDGET.

The Conference adopted a budget for 1961 of \$ 9,857,110.

ILO FILM STRIP.

A film strip called « The ILO Story » has been prepared by the ILO Public Information Division. It is destined to serve as a basis for lectures and general information programmes which are given to specific or general audiences such as trade union groups, seminars, schools, training courses, meetings, working men's clubs or youth movement gatherings.

Copies of the film can be obtained on loan from all Correspondents, Field and Branch Offices of the International Labour Organisation, together with texts printed in English, French, Spanish or German. For further information, including terms for the purchase of the film strip, write to the Public Information Division, International Labour Office, Geneva, Switzerland,



L'Organisation des Nations Unies pour l'Éducation, la Science et la Culture

(1^{er} avril - 30 juin 1960)

PERSONNEL

A partir d'août, M. Alvin Roseman (Etats-Unis) sera l'un des trois sous-directeurs généraux de l'Unesco, avec M. Jean Thomas (France) et M. Malcolm S. Adiseshiah (Inde). M. Roseman était précédemment Directeur régional à l'International Coopération Administration.

RÉUNIONS DE CONFÉRENCES OU GROUPES D'ORGANISATIONS

NON GOUVERNEMENTALES.

(a) Réunion du sous-groupe sur l'Enseignement relatif aux Nations Unies

(du groupe Education pour la compréhension et la coopération internationales)

Ce sous-groupe s'était réuni pour la première fois en mai 1957; il a tenu sa 4^{me} réunion à la Maison de l'Unesco le 26 avril 1960.

Il a constaté avec satisfaction que les activités de l'Unesco et des organisations non gouvernementales dans le domaine de l'enseignement relatif aux Nations Unies avaient donné des résultats encourageants; il a procédé par ailleurs à l'examen des réponses données par les organisations non gouvernementales à un bref questionnaire sur l'utilisation des stages d'étude et a recommandé l'élaboration d'un guide à l'intention des Organisateurs de stages.

Les débats se sont poursuivis par un examen du rôle des auxiliaires audio-visuels dans l'éducation pour la compréhension internationale, à partir d'un rapport présenté par le représentant de la Confédération mondiale des organisations de la profession enseignante.

Le sous-groupe a ensuite recommandé qu'il soit mis fin à ses travaux.



Septième conférence des organisations internationales non gouvernementales bénéficiant d'arrangements consultatifs avec l'Unesco. (Unesco/Bablin 1960)

(b) Réunion du Comité élu par la 6^{me} Conférence des organisations non gouvernementales

Le Comité a tenu sa 7^{me} réunion le 30 mai 1960 au matin. Il a pris connaissance du rapport de la Présidente, le Dr Alice Arnold, et a pris note avec regret du départ de M. B. Aleksander, ancien Chef de la Division des relations avec les organisations internationales, au Cabinet du Directeur général de l'Unesco. Après avoir souhaité la bienvenue à son successeur, M. P.C. Terenzio, le Comité a procédé à un débat sur les activités futures des groupes de travail des organisations non gouvernementales : après avoir entendu les observations du Secrétariat de l'Unesco, le Comité a décidé de proposer à la 7^{me} Conférence des organisations non gouvernementales d'autoriser pour une période de deux ans les groupes de travail consacrés aux sujets suivants :

- Extension de la collaboration internationale en matière d'éducation, de science et de culture, aux pays d'Afrique;
- Adaptation des jeunes au monde moderne : adaptation sociale, introduction aux problèmes économiques et sociaux.

Le Comité a procédé ensuite à l'organisation des travaux de la 7^{me} Conférence des organisations non gouvernementales et a arrêté le programme de la séance d'information sur cette conférence, prévue à l'intention des délégués permanents des Etats Membres auprès de l'Unesco. Avant de clore ses débats le Comité s'est mis d'accord pour recommander à la Conférence une extension des responsabilités du Comité futur, comportant notamment la nomination d'un secrétariat permanent indépendant de l'Unesco.

(c) Septième Conférence des Organisations Internationales non gouvernementales bénéficiant d'arrangements consultatifs auprès de l'Unesco (Maison de l'Unesco, 30 mai - 2 juin 1960) (voir compte rendu et résolutions pages 491 à 494).

LETRES CIRCULAIRES AUX ORGANISATIONS NON GOUVERNEMENTALES.

Par lettre circulaire ODG/NGO/913.322, en date du 12 avril 1960, le Chef de la Division des relations avec les organisations internationales, en accord avec le Comité élu par la 6^{me} Conférence des organisations non gouvernementales, a invité les organisations internationales non gouvernementales bénéficiant du statut consultatif auprès de l'Unesco à se prononcer sur les thèmes des groupes de travail pour la période 1961-1962.

Par lettre circulaire ODG/RIO/48, en date du 20 juillet 1960, le Directeur général a invité les organisations internationales non gouvernementales bénéficiant du statut consultatif auprès de l'Unesco à envoyer un observateur à la onzième session de la Conférence générale de l'Unesco qui se tiendra à Paris, au siège de l'Organisation, du 14 novembre au 13 décembre 1960,

The International Civil Aviation Organization

(1 April - 30 June 1960)



PERSONNEL

Mr. E.M. Lewis, former Senior Technical Assistance Officer, was appointed External Relations Officer with effect from 1 July 1960 to succeed Mr. J. Hutchison, who has been appointed ICAO Representative, European and African Office, Paris.

NEW MEMBERS.

Kuwait became a contracting State of ICAO on 17

June 1960, and Nepal will become a contracting State of ICAO on 27 July 1960, bringing the total membership of the Organization to 79.

BUDGET.

The Organization's net budget for 1961, which was approved by the Twelfth Session of the ICAO Assembly in San Diego, California, on 8 July 1959, amounts to \$ 4,057,000 (Canadian dollars).

L'Union Postale Universelle

(1^{er} avril - 30 juin 1960)

PERSONNEL

M. Fritz Hess (Suisse), Dr en droit, Directeur du Bureau international de l'UPU et Secrétaire général de la Commission exécutive et de liaison (CEL) de l'UPU, et M. Frédéric Deprez (Suisse), Dr es se. économiques, Conseiller supérieur, ont fait valoir leurs droits à la retraite à partir du 1^{er} janvier 1961. En remplacement de M. F. Hess, la CEL a appelé à la tête du Bureau international M. Edouard Weber, Dr en droit, Directeur général des PTT suisses.

M. Emile Kern (Suisse), Conseiller, a été promu au grade de Conseiller supérieur MM. Zdenek Caha (Tchécoslovaquie), Dr en droit, et M. Willy Schläfli (Suisse), tous deux Premiers Secrétaires, ont été promus respectivement au rang de Conseiller et Conseiller adjoint. M. Sven Bäckström (Suède) a été nommé Premier Secrétaire. Enfin MM. André Berney (Suisse) et Léon Chaubert (Suisse) ont été promus au grade de Deuxième Secrétaire.

RÉUNIONS DE CONFÉRENCES OU GROUPES D'ONG.

Le Comité de contact IATA/UPU s'est réuni à Berne les 5 et 6 mai 1960 pour poursuivre l'étude de diverses questions déjà amorcée lors de sa précédente session en 1959. A l'ordre du jour du Comité figuraient les questions suivantes : simplifications à apporter au cal-

cul des rémunérations; règlement des cas de débarquements erronés; liste des distances aéropostales; sacs-avion vides; matières dangereuses; transport des matières radioactives; horaire des lignes aériennes; divers.

Bien que les résolutions et certains accords de principe du Comité ne soient pas encore définitifs, l'échange de vues objectif des deux Organisations permet d'entrevoir une meilleure compréhension de leurs intérêts mutuels.

Du 16 au 21 mai 1960 a eu lieu à Berne la session ordinaire de la Commission exécutive et de liaison (CEL) de l'UPU. La Commission s'est penchée, entre autres, sur l'étude du problème des frais de transit postal. En relation avec ce problème, ont assisté à une séance spéciale de la CEL les représentants de la Chambre internationale de navigation maritime. Ceux-ci ont eu l'occasion d'exposer en détail leurs opinions au sujet des différents aspects du transport maritime du courrier et les revendications des armateurs en matière de rémunération de ce service.

BUDGET.

Les prévisions budgétaires pour l'exercice financier 1961 s'élèvent à 2.958.000 francs suisses de dépenses nettes.

The World Meteorological Organization

(1 April - 15 July 1960)



TENTH ANNIVERSARY AND INAUGURATION OF NEW HEAD-QUARTERS BUILDING.

The Tenth Anniversary of the entry into force of the Convention of the World Meteorological Organization

and the inauguration of WMO's new headquarters building in Geneva were celebrated on 12 July 1960 in the presence of the Secretary-General of the United Nations, of representative of the Swiss Federal Government and of other Member Governments,

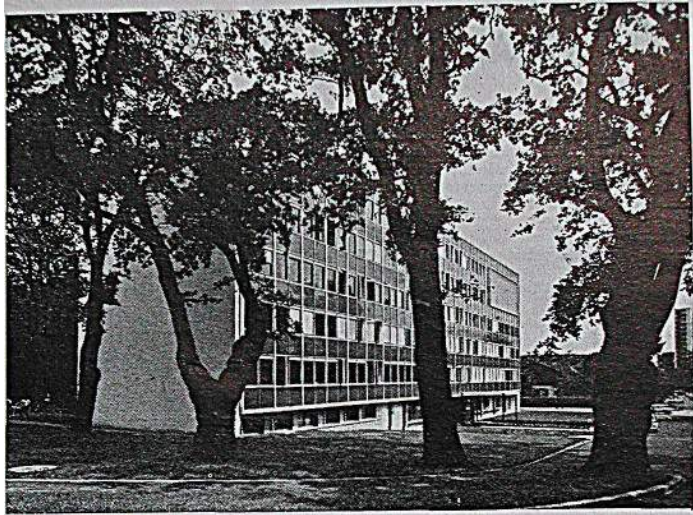

Nouveau siège de l'OMM à Genève.

(Photo OMM)

RELATIONS WITH NGOS.

Decisions of the twelfth session of WMO Executive Committee

The WMO Executive meeting in Geneva from 27 June to 15 July 1960 examined the Organization's relations with several non-Governmental Organizations.

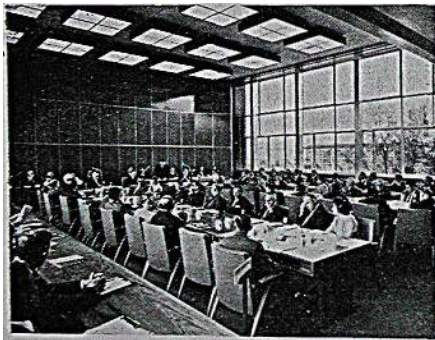

It granted consultative status with WMO to the *International Commission on Irrigation and Drainage (ICID)* and approved the text of Working Arrangements to be concluded with the *International Council of Scientific Unions (ICSU)*.

The text of the existing Working Arrangements with the *International Union of Geodesy and Geophysics (IUGG)* was extended to include " activities which involve meteorological considerations in the field of hydrology and other geophysical disciplines within the sphere of competency of WMO ".

The Executive Committee also approved the continuation of WMO's collaboration with the *Munitzp Foundation*, a non-profit making organization founded by private capital with scientific research as its main objective.

An account of the decisions of the Executive Committee on other matters will be included in the next report on WMO's activities.

Cérémonie du X^e Anniversaire, de l'OMM et inauguration du nouveau bâtiment.
(Photo OMM).

The General Agreement on Tariffs and Trade

(1 April - 30 June 1960)

The sixteenth session of the Contracting Parties to the General Agreement on Tariffs and Trade was held at Geneva from 16 May to 4 June 1960.

In the sphere of regional economic integration a detailed examination of the Stockholm Treaty establishing the European Free Trade Area among seven European countries was undertaken during the session. The examination was not completed and some questions remain open for further discussion. A start was made with the examination of the Montevideo Treaty which will establish a free-trade area among seven countries of Latin America, and the examination will be resumed in due course. The Commission of the European Eco-

nomic Community presented a report on recent developments within the Community in the economic, trade and social spheres.

Further advances were marked in the GATT Programme for Trade Expansion. Arrangements were completed for the Tariff Conference which will open at Geneva on 1 September 1960 and which will continue in 1961. The examination of the difficult problem of international trade in agricultural and food products was taken a stage further. Good progress was reported in identifying and examining the obstacles which face the less-developed countries in expanding their export markets.

New and encouraging evidence became available on the continuing trend towards the removal of restrictions on imports, previously maintained for reasons of balance-of-payments difficulties, and the question as to the best procedures to be adopted for dealing with residual restrictions, after a country has emerged from balance-of-payments difficulties, was raised.

Regarding market disruption, namely the problem created by sharp increases of imports from low cost producers into established markets, it was decided to create a working group to begin a thorough examination of this question and to report to the seventeenth session.

Finally, in order to strengthen the GATT in view of the broadening role of the General Agreement in world trade, it was decided to appoint a Council to deal with urgent work which may arise between the sessions of the GATT, as well as to supervise the work of subsidiary bodies established by the Contracting Parties to GATT. The Council will hold its first meeting in September 1960.

The seventeenth session of the Contracting Parties will open at Geneva on 31 October 1960.

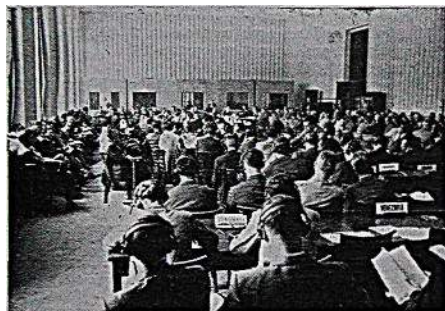

General view of the opening meeting of the 16th GATT Session on 16 May 1960 in Geneva (United Nations)

The International Atomic Energy Agency

(1 April - 30 June 1960)

PERSONNEL.

Last May, Dr. Gerald B. Cook of the United Kingdom was appointed Chief Chemist, Department of Research and Isotopes.

NEW PUBLICATIONS.

— "Use of Radioisotopes and Supervoltage Radiation in Radioteletherapy", containing the recommendations by a study group on the use of Radioisotope Teletherapy Units and Supervoltage Radiation in Radiotherapy, jointly convened by IAEA and WHO. The recommendations cover the use of such units and equipment, international co-operation in this field, and training of radiotherapy personnel.

— "Application of High Energy Radiations in Therapy", Bibliographical Series, No. 1 concerning bibliography on radioisotope teletherapy units and supervoltage therapy with accelerators.

— "Heavy Water Lattices", containing the proceedings of the IAEA panel of experts in the field of heavy water lattice physics and technical papers submitted to the panel.

— "Disposal of Radioactive Wastes", Volume I, proceedings of the Scientific Conference on the disposal of Radioactive Wastes sponsored by IAEA and Unesco with the co-operation of FAO, and held in Monaco, 16-21 November 1959.



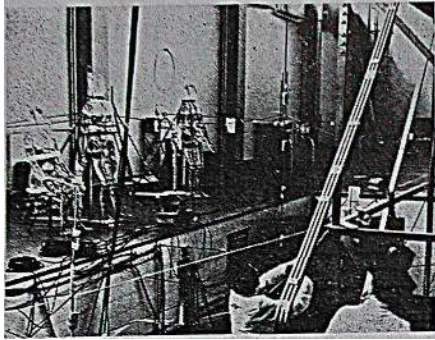

International Atomic Energy Agency's Dosimetry Project at Vinca.

Dosimetry experiments have been carried out at the Boris Kidric Institute at Vinca, near Belgrade, under the direction of the International Atomic Energy Agency (IAEA). Contributions to this international project were made by nuclear energy authorities in Yugoslavia, France, United States and the United Kingdom.

The dosimetry project is designed to obtain further data on the effect of radiation on man and, in particular, to assess more precisely the radiation doses received by some persons during a brief uncontrolled run of the Vinca Zero Power Reactor on 25 October 1958.

Phantoms placed in position for the experiments.

(IAEA Photo).

Sections of the list of scientific organizations concerned with nuclear energy were issued on Israel and Sweden.

- " Tritium : Dosage, Préparation de Molécules, Marquées et Applications Biologiques ", Review Series, No. 2, dealing with the methods of tritium-counting and tritium-labelling, tritium applications and the safety aspects of its use.
- " Equipement Electronique pour l'Industrie Nucléaire Française ", Review Series No. 3, a review of electronic instruments which may be or are used in nuclear physics, medicine, agriculture, in nuclear energy and other industries in France,
- " Recent Research on Controlled Thermonuclear Fusion ", Review Series no. 4, concerning thermonuclear research at the University of California, Princeton University and the Oak Ridge National Laboratory, USA.
- " Education and Nuclear Energy " a report on a seminar held 6-10 July 1959, in Saclay, France, jointly sponsored by IAEA and Unesco.
- " List of Bibliographies on Nuclear Energy ", Vol. I, No. I, concerning bibliography on various aspects of nuclear science and technology.

CONSULTATIVE STATUS.

At its April and June series of meetings the Board of Governors granted consultative status to the *International Federation of Industrial Producers of Electricity for own Consumption* and to the *Japan Atomic Industrial Forum*, in addition to the twelve organisations granted such status in 1959 and in January 1960.

BUDGET 1961.

(The Board of Governors' budget proposals are to be approved by the General Conference in September 1960).

* *Regular Budget* : \$ 6,168,000.

Scientific and technical services and laboratory charges : \$ 703,000;
Dissemination of information : \$ 255,000;
Scientific meetings : \$ 170,000;
Panels and Committees of experts : \$ 154,000
Dispatch of special missions : \$ 130,000; and Organizational and administrative expenses;

** *Operational Budget* : \$ 1,800,000.

Fellowships and training : \$ 800,000;
Technical and research assistance : \$ 600,000;
Equipment and operating costs of the Agency's laboratory : \$ 349,000;
Operation of mobile radioisotope laboratories : \$ 51,000.

Total Budget : \$ 7,968,000.

In addition, IAEA expects to have at its disposal approximately \$ 785,000 as its estimated share of the funds of the UN Expanded Programme of Technical Assistance.

* Expenditures under the Regular Budget are met from the assessed contributions of Member States.

** Expenditures under the operational budget are met from the General Fund made up of voluntary contributions.



The Austrian Federal Chancellor Mr. Julius Raab visiting the laboratory building, of the International Atomic Energy Agency at Seibersdorf near Vienna, to celebrate the completion of a stage of its construction

(IAEA Photo)

The United Nations Children's Fund

DECLARATION OF THE RIGHTS OF THE CHILD.

The responsibilities of the United Nations Children's Fund in relation to the Declaration of the Rights of the Child were the keynote of the 1960 spring session of UNICEF's thirty-nation Executive Board. In a statement unanimously adopted last March, the Board said it would plan its program in full accord with the high principles of the Declaration.

The statement recalled that the Declaration, adopted by the United Nations General Assembly in November 1959, proclaims that the child should grow up in health and have the right to adequate nutrition, housing, recreation, medical services, education and moral and material security. - The statement also recalled that the General Assembly has recognized that UNICEF constitutes a practical way of international cooperation to help carry out some of the aims of the Declaration.

During its spring session, from March 14 to 22, the Executive Board approved a 1960 target of allocations amounting to about \$ 29,000,000. It also approved the first allocations of the year amounting to \$ 8,381,985.

The future orientation and scope of UNICEF activities was a matter of considerable interest at the session.



The Board unanimously asked the Executive Director, Maurice Pate, to consult with the beneficiary countries and interested technical agencies in drawing up priority needs of the children in those countries. The findings, taking into account the views of the other participating countries, will be submitted to the Board in 1961.

The drastic shortage of trained staff is a major obstacle to the extension and improvement of the services with which UNICEF is concerned, and particularly in countries most in need of UNICEF aid there is a practical limitation on the type of aid that can be given because of this shortage. After discussion, the Executive Board recommended a thorough review of UNICEF aid for the training of personnel, and Mr. Pate was asked to report on this by June 1961.

Greater flexibility in " matching " arrangements was another topic discussed.

The session also considered statements by the regional directors of UNICEF. The Director, Africa and Europe Regional Office, Dr. Charles Egger, emphasized that in Africa it was probably in the field of nutrition that there was the most striking disproportion between results and needs.

Le Haut Commissariat des Nations Unies pour les Réfugiés

(1^{er} avril - 30 juin 1960)

PERSONNEL.

M. J. Duqué a été désigné pour succéder à M. P. Janson en tant que délégué du Haut Commissaire en Belgique et M. J.D.R. Kelly pour succéder à M. R. Dutilleul-Franceur en tant que délégué du Haut Commissaire au Royaume Uni. M. A.K. Sadry a été nommé délégué du Haut Commissaire au Caire en remplacement de M. V. Tennomeroff, transféré au siège du HCR à Genève. En Grèce M. E. Schlatter a succédé au Dr. V. Beerman qui a été nommé délégué en Italie. Monseigneur F. Ferris Sales et M. R. Gulbenkian ont accepté d'être nommés correspondants du Haut Commissariat en Espagne et au Portugal respectivement.

3^e SESSION DU COMITÉ EXÉCUTIF DU PROGRAMME DU HAUT

COMMISSAIRE.

Des représentants de 42 Organisations non-gouvernementales ont assisté à la 3^e session du Comité exécutif du programme du Haut Commissaire, qui a eu lieu à Genève du 7 au 13 avril 1960. Au cours de cette session le Comité exécutif a examiné le rapport de son groupe de travail sur l'importance de l'assistance inter-

nationale à fournir aux réfugiés (document A/AC.96/74).

D'autre part, le Comité exécutif a approuvé la deuxième partie du programme courant du Haut Commissariat pour 1960 se montant à 3.500.000 dollars et comprenant notamment :

Programme d'Extrême-Orient	\$
35.000	
Evacuation des camps et fonds pour cas particulièrement pénibles	\$ 630.000
Programme en faveur des nouveaux réfugiés en Grèce	\$ 160.000
Programme en faveur des réfugiés non-installés, vivant hors des camps	\$ 2.380.000

Le Comité exécutif a également décidé que l'objectif global pour les programmes ordinaires du HRC pour 1961 devrait être fixé à 6.000.000 de dollars.

ANNÉE MONDIALE DU RÉFUGIÉ.

Le 7 avril, 74 pays des cinq continents ont émis simultanément des séries de timbres commémorant l'Année mondiale du Réfugié. Le nombre des timbres s'élè-

vera au moins à 160, différents pays ayant décidé d'en émettre plus d'un.

M. Auguste Lindl, Haut Commissaire des Nations Unies pour les réfugiés, a annoncé le 15 avril à Genève que cette émission massive de timbres permettrait de recueillir plus d'un million de dollars.

La VII^e session plénière du Comité international de l'Année mondiale du réfugié s'est réunie à Genève le



27 mai 1960. Ce comité, qui comprend 77 Organisations non gouvernementales, a été prorogé jusqu'à la fin de 1960. A cette date 88 pays et territoires ont participé à l'Année mondiale; 39 pays ont constitué des comités nationaux. Au 30 juin 1960, des contributions de l'ordre de 15 millions de dollars avaient été promises par les gouvernements, dans le cadre de l'Année mondiale du réfugié, en sus de leur contribution annuelle en faveur des réfugiés. Les résultats des campagnes de collectes de fonds seront communiqués dès que les chiffres définitifs auront été obtenus. De nombreux pays poursuivent encore ces campagnes.

One of the most remarkable community efforts undertaken during World Refugee Year was carried out over a three-day period in Geneva, Switzerland in May. Native Genevois and foreigners in the international city, representing 40 different countries, combined energies to organize a Kermesse which brought in a net sum of more than one million Swiss francs for Refugee work. The photograph gives a view of some of the 18 different stands which occupied the entire surface of the Palais des Expositions. In the background Dr. A.R. Lindt, United Nations High Commissioner for Refugees, visits the Kermesse.

Le Conseil de l'Europe

(1^{er} avril - 30 juin 1960)

ACTIVITÉS DU CONSEIL DE L'EUROPE.

Avril

1. Première Partie de la Douzième Session de l'Assemblée Consultative.

Parmi les problèmes économiques traités au cours de la session, la réorganisation de l'OECE était au tout premier plan des préoccupations européennes. L'Assemblée a marqué au cours des débats et dans ses votes, une triple volonté : concilier les différents groupes économiques qui co-existent en Europe; maintenir au sein de la nouvelle organisation, un secteur d'activité réservé aux questions exclusivement européennes; obtenir que ses membres exercent à l'égard de la nouvelle organisation, des fonctions consultatives en se réunissant une fois par an au moins avec les représentants des parlements ou assemblées des pays de l'OCED non membres du Conseil (Rec. 244 et 245).

A la suite du débat sur le Rapport du Comité des Ministres, présumé par M. Krag, Ministre des Affaires Etrangères du Danemark et Président en exercice du Comité des Ministres, l'Assemblée a adopté une "recommandation qui tend à éviter en Europe une scission sur le plan culturel (Rec. 242).

Au cours de cette partie de session, l'Assemblée a également répondu à un certain nombre de rapports

deux de l'OECE, des Ministres des Transports, des Mi-

nistres de l'Agriculture et de l'Alimentation. Les débats ont également porté sur la politique générale du Conseil de l'Europe à la lumière de la situation internationale, les pouvoirs locaux, la collectivisation agricole en zone soviétique d'Allemagne et un certain nombre de questions juridiques.

Le Comité des Ministres du Conseil de l'Europe s'est réuni le 28 avril 1960 sous la présidence de M. Krag, Ministre des Affaires Etrangères du Danemark. Le Comité a pris connaissance du Rapport annuel du Secrétaire Général du Conseil de l'Europe à l'Assemblée sur la coopération européenne pendant l'année écoulée. Sept mandats de membres de la Commission Européenne des Droits de l'Homme arrivant à échéance le 18 mai 1960, le Comité des Ministres a procédé aux élections nécessaires. M^{me} Janssens-Pevtschin (Belge), M. Sorensen (Danois), M. Susterhenn (Allemand), M. Eusiathides (Grec), M. Beaufort (Néerlandais) et M. Waldock (Britannique) ont été réélus. M. Fred Castberg a été élu au siège de M. Paul Berg, membre norvégien, qui ne se représentait pas. Lors de la réunion du Comité des Juristes est intervenue la signature par 9 gouvernements membres de l'accord relatif à l'importation temporaire en franchise de douane à titre de prêt gratuit et à des fins diagnostiques ou thérapeutiques de matériel, médico-chirurgical et de laboratoire destiné aux établissements sanitaires.

2. L'affaire Gérard Lawless contre le Gouvernement irlandais a été transmise à la Cour Européenne des Droits de l'Homme. C'est la première affaire qui est déferée par la Commission Européenne des Droits de l'Homme à la Cour dont la juridiction a été reconnue par huit pays membres du Conseil de l'Europe. La Cour a été également saisie de l'affaire De Becker contre le Gouvernement belge.

3. Au cours de sa 4^{ème} Session plénière la Cour Européenne des Droits de l'Homme a procédé à l'élection de son Greffier-Adjoint. Son choix s'est porté sur M. Golsong (Allemand), Premier Secrétaire au Secrétariat du Conseil de l'Europe.

Mai

1. Au cours d'une séance qui s'est déroulée à la Maison de l'Europe à Strasbourg, les activités culturelles de l'UEO ont été transférées au Conseil de l'Europe. Elles seront poursuivies dans le cadre d'un accord partiel. Les activités sociales de l'UEO ont été transférées au Conseil de l'Europe à l'occasion des réunions du Comité social, du Comité d'experts en matière de Santé publique et du Comité mixte pour la réadaptation et le réemploi des invalides, qui ont eu lieu à Luxembourg, Rome et Berlin.

2. La 16^{ème} Session du Comité des Experts culturels s'est tenue à Strasbourg, du 19 au 24 mai. Le Comité a adopté une recommandation concernant les futures structures de la coopération culturelle multilatérale en Europe et a fixé le programme intergouvernemental pour 1961, comprenant un nombre accru de stages dans le domaine de l'éducation et de la jeunesse.

3. Le ' Conseil d'Administration du Fonds Culturel a tenu sa quatrième réunion à Strasbourg le 25 mai. Le Conseil a adopté le projet du premier rapport annuel d'activités du Fonds Culturel qui a été transmis au Comité des Ministres et sera communiqué à l'Assemblée



M. Cals, Ministre de l'Education Nationale des Pays-Bas a présidé la session inaugurale du Comité de l'Enseignement supérieur et de la recherche du Conseil de l'Europe à Strasbourg du 7 au 10 juin. De gauche à droite M. Lodovico Benvenuti, Secrétaire Général du Conseil de l'Europe et M. Cals.

Consultative. Ensuite le Conseil a examiné les demandes de subventions pour 1961 provenant d'institutions non-gouvernementales et a décidé d'accorder des subventions allant de 2.000 à 20.000 NF à neuf institutions dont les demandes lui ont été soumises avec l'accord des délégations des pays intéressés.

4. La Suède a ratifié la Convention européenne relative à l'équivalence des diplômes donnant accès aux établissements universitaires. Cette convention est la première des Conventions du Conseil de l'Europe qui soit en vigueur dans les quinze pays membres.

Juin

1. Le Comité européen pour les problèmes criminels a tenu une session plénière du 6 au 11 juin à Strasbourg. Le texte d'un premier projet de convention européenne pour la répression des infractions routières a été approuvé en principe. Ce projet prévoit notamment la possibilité de faire réprimer les infractions routières commises dans les pays étrangers par les autorités nationales des délinquants. Le Comité s'est également intéressé à l'idée de la création d'un Centre européen de Recherches Criminologiques.

2. Le Comité d'experts concernant la pluralité de nationalités s'est réuni du 21 au 28 juin au siège du Conseil de l'Europe. Il a élaboré un avant-projet de convention aux termes duquel tout individu qui acquiert volontairement la nationalité d'un autre pays contractant doit perdre sa nationalité antérieure. Une autre disposition prévoit qu'un individu ayant deux ou plusieurs nationalités pourra renoncer, dans des conditions déterminées, à l'une ou aux autres nationalités qu'il possède. Par ailleurs, il est prévu qu'un individu qui possède plusieurs nationalités ne soit tenu à remplir ses obligations militaires qu'à l'égard d'un seul pays

3. Le Dr. J.M.L.Th. Cals, Ministre de l'Education, des Arts et des Sciences des Pays-Bas, a présidé du 7 au 10 juin à Strasbourg, la réunion inaugurale du Comité de l'Enseignement Supérieur et de la Recherche. Ce nouveau Comité créé par le Comité des Ministres du Conseil de l'Europe est composé de représentants universitaires et gouvernementaux des Etats Européens qui ont adhéré à la Convention culturelle européenne.

4. Les membres de l'Assemblée Parlementaire Européenne et de l'Assemblée Consultative du Conseil de l'Europe ont tenu une Réunion jointe les 24 et 25 juin à la Maison de l'Europe à Strasbourg.

- Le rapport sur l'activité de l'Assemblée Parlementaire Européenne était présenté par M. Martino. Ensuite les membres des deux assemblées ont entendu les déclarations des Présidents des Exécutifs des Six. Au cours de la discussion générale, Lord Landsdowne, Sous-secrétaire d'Etat parlementaire au Foreign Office intervenait comme représentant du Comité des Ministres du Conseil de l'Europe.

RÉUNIONS ONG.

Au cours de la période du 1^{er} avril au 30 juin 1960, le Conseil de l'Europe a accordé l'hospitalité à différentes organisations internationales non gouvernementales qui ont siégé à la Maison de l'Europe ou dans

les bureaux du Conseil de l'Europe à Paris aux dates ci-après indiquées :

Avril

4 et 5 : Conférence des Organisations viti-vinicoles, Strasbourg.

6 au 10 : Congrès européen des Loisirs, Strasbourg.

28 au 30 : Commission Internationale de l'Etat-Civil, Strasbourg.

Juin

9 au 11 : Union Européenne des Techniciens du Film et de la Télévision, Strasbourg.

23 : Commission Internationale des Juristes, Paris.

30 : Comité International de la Journée Européenne des Ecoles, Paris.

30 : Pax Christi, Paris.

L'Organisation Européenne de Coopération Économique

1^{er} avril - 30 juin 1960)

PERSONALIA.

Sir Robert Hankey, précédemment Ambassadeur de Grande-Bretagne à Stockholm et nouveau représentant permanent du Royaume Uni près l'OECE, a été désigné comme Président du Conseil de l'Organisation, après le départ de Sir Hugh Ellis-Rees.

L'OECE INVITE LES PAYS MEMBRES A SIMPLIFIER CERTAINES PROCÉDURES ADMINISTRATIVES CONCERNANT LES MOUVEMENTS ET L'EMPLOI DES RÉFUGIÉS.

Le Conseil de l'OECE a recommandé, le 9 mai 1960, aux pays Membres de l'Organisation de simplifier les procédures administratives auxquelles sont soumises les personnes réfugiées dans un des pays Membres et qui ont l'intention de se rendre dans un autre pays pour y prendre un emploi.

Ces simplifications visent en particulier les dispositions relatives à l'octroi gratuit de visas, lorsque ceux-ci sont encore requis, la gratuité des visites médicales et des certificats de santé nécessaires pour l'immigration et enfin la période de validité des permis de séjour et d'emploi.

Ces mesures ont été préparées par l'OECE en étroite liaison avec le Haut Commissaire des Nations Unies pour les Réfugiés. Elles s'inscrivent dans le cadre de la politique générale de l'Organisation en matière de libération des mouvements de main-d'œuvre, politique qui a toujours tendu à appliquer aux réfugiés un traitement identique à celui dont bénéficient les ressortissants des pays Membres.

L'OECE PUBLIE UN GUIDE INTERNATIONAL DE LA LÉGISLATION SUR LES PRATIQUES COMMERCIALES RESTRICTIVES.

L'OECE (Agence Européenne de Productivité) a publié en juin 1960 les deux premiers volumes du « Guide de la législation sur les pratiques commerciales restrictives en Europe et en Amérique du Nord », destiné à retenir les textes de lois sur les pratiques commerciales restrictives qui sont en vigueur dans les pays Membres et Associés de l'OECE.

L'OECE RENFORCE SON PROGRAMME RELATIF AU PERSONNEL SCIENTIFIQUE ET TECHNIQUE.

Le budget de 4,8 millions de NF qui vient d'être approuvé par le Bureau du Personnel Scientifique et

Technique de l'OECE prévoit une étude détaillée des besoins d'enseignement et des besoins en main-d'œuvre spécialisée découlant de l'expansion économique, tels qu'ils se présenteront dans chacun des six pays méditerranéens, Membres de l'Organisation, dans les quinze années à venir.

Un second programme approuvé par le Comité Directeur pour les questions de personnel scientifique et technique va permettre aux fonctionnaires nationaux, chargés des questions d'enseignement scientifique, d'effectuer des voyages d'étude dans les pays Membres. Les fonds alloués à cet effet pourront être utilisés par les pays, soit pour envoyer dans d'autres pays Membres des personnes qualifiées chargées d'observer les réformes et les améliorations introduites dans l'enseignement scientifique scolaire, soit pour inviter des personnes qualifiées d'autres pays, auxquelles il sera demandé de faire connaître leur avis sur l'organisation des établissements d'enseignements dans les pays visités. Ce projet a été baptisé « Programme d'échange en matière d'enseignement scientifique scolaire ».

Le Bureau du Personnel Scientifique et Technique a pris diverses autres mesures pour élargir le programme d'activité qu'il a conçu en vue de surmonter les pénuries de techniciens et de personnel scientifique en Europe. Le Bureau accorde une aide technique et financière aux pays pour les aider à compléter leur matériel d'enseignement scientifique lorsqu'il est insuffisant; des traductions de manuels scientifiques sont en cours d'exécution et des cours de perfectionnement sont organisés à l'intention des professeurs de sciences et de mathématiques.

RÉORGANISATION DE L'OECE.

Une Conférence de hauts fonctionnaires sur la réorganisation de l'OECE s'est tenue à Paris, les 24 et 25 mai, afin de considérer le rapport préparé par le Groupe des Quatre Experts institué le 14 janvier 1960 par la Conférence Economique Spéciale.

A l'issue de cette Conférence, les vingt Gouvernements représentés ont décidé de créer un Groupe de travail qui a été chargé d'élaborer le projet de Convention rénovant l'OECE, en prenant comme base pour ses travaux les propositions formulées par le Groupe

des Quatre, ainsi que par le Gouvernement de la Suisse. Ce Groupe a reçu également le mandat d'examiner les actes de l'OECE et de définir ceux de ces actes qui ont un caractère fondamental, en vue de leur maintien en vigueur éventuel.

Le rapport de ce Groupe de travail, qui a siégé à Paris depuis le début du mois de juin, sera soumis à une Conférence ministérielle, qui se réunit les 22 et 23 juillet.

L'Organisation Européenne pour la recherche Nucléaire

(1^{er} avril - 30 juin 1960)

PERSONNEL.

A l'issue d'une réunion extraordinaire, tenue le 3 mai, 1960, M. François de Rose, Président du Conseil de l'Organisation européenne pour la Recherche nucléaire (CERN), a annoncé la nomination de M. J.B. Adams, qui dirigeait précédemment la division " du Synchrotron à protons, au poste de Directeur général par

intérim de l'Organisation. Il a fallu procéder à cette nomination en raison du décès du Directeur général, le Professeur C.J. Bakker, survenu tragiquement dans un accident d'avion. M. Adams a récemment été désigné comme Directeur du nouvel Institut de recherche sur les réactions thermonucléaires contrôlées, au Royaume-Uni, mais il restera encore au CERN pendant plusieurs mois.

The Intergovernmental Committee for European Migration

PERSONNEL.

Mr. G. Geller (Germany) was appointed Chief, Department of Personnel and Administrative Services on 19 April 1960. Mr. L.F. Thompson (USA) has been

nominated Chief, Department of Budget and Finance and took up his duties on 20 June 1960.

NEW BODY.

At its Twelfth Session held in Naples in May the Council of ICEM established a Sub-Committee on Budget and Finance, composed of representatives of five Member Governments to be elected annually by the Council. According to the terms of Resolution No. 212 (XII) the functions of the Sub-Committee will be to study budgetary and financial problems of the organization and to recommend to the Executive Committee any suitable measures for the improvement of the financial activities of ICEM. The Sub-Committee is at present composed of representatives of Australia, Brazil, Italy, the Netherlands and the United States of America.

COOPERATION WITH NGOS.

Apart from normal migrations under ICEM/Voluntary Agencies agreements, the Voluntary Agencies and ICEM have co-operated closely in implementing government and private emigration schemes established during World Refugee Year for the benefit of sick, aged and handicapped refugees from Germany, Austria, Italy and Greece to Australia, New Zealand, Canada, USA, Belgium, France, United Kingdom, Norway and Sweden.

Twelfth ICEM Council Session in Naples.

Picture shows 11 year old Latvian boy Andrejs Suritis who was going to the United States the next day to his new home in Kalamazoo, Michigan. Andrejs is ICEM's millionth migrant resettled. With Andrejs is film actress Jane Russell who presented him to the Council delegates and Congressman Francis E. Walter (left) chairman of the 12th Session and Marcus Daly, ICEM Director.

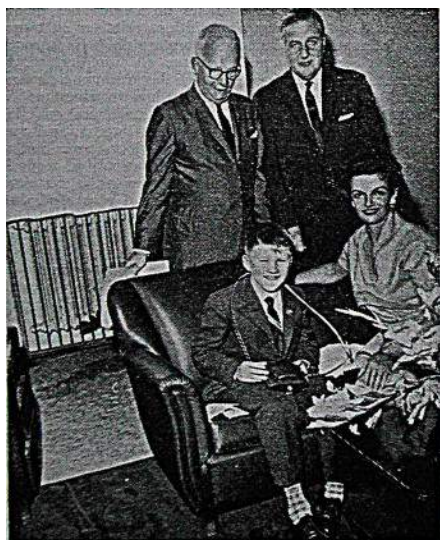

Meetings have been held with Voluntary Agencies to acquaint them with the budgetary difficulties which

are facing ICEM in coming years and to find means of reducing ICEM's financial participation in Voluntary Agencies programmes without curtailing their joint activities.

L'Office central des Transports internationaux par chemins de fer

(1^{er} janvier - 30 juin 1960)

La révision de la Convention internationale concernant le transport des marchandises par chemins de fer (CIM) et de la Convention internationale concernant le transport des voyageurs et des bagages par chemins de fer (CIV), en vigueur toutes deux depuis le 1^{er} mars 1956, est entrée dans une phase active.

En effet, une commission préliminaire a siégé en mars 1960 à Berne, aux fins de consacrer un premier examen aux amendements que les Etats contractants proposent d'apporter à la CIV. Parmi les questions à l'ordre du jour, il y a lieu de mentionner notamment la durée de validité des billets internationaux, les possibilités d'interrompre le voyage, la réglementation à appliquer aux matières et objets dangereux transportés comme bagages et comme colis express. Mais la question la plus épineuse était sans conteste celle concernant la limite d'âge appliquée aux enfants pour qu'ils puissent bénéficier soit de la gratuité complète, soit du demi-tarif valable pour les adultes.

Les délégués gouvernementaux ont fini par admettre, pour le moment, une modification relativement modeste, à savoir l'élévation à cinq ans de la limite actuelle de quatre ans, avec une clause prévoyant que les tarifs des chemins de fer peuvent revenir à la limite de quatre ans.

Un projet de plus longue haleine en matière de transport international des voyageurs, par chemins de fer est celui de la responsabilité civile uniforme des réseaux en cas de mort ou de blessures de voyageurs porteurs de billets internationaux pendant le cours de leur voyage. Une commission a siégé en janvier 1960 à Leysin (Suisse) pour s'occuper de ce problème fort complexe, plus particulièrement des principes à élaborer sur le plan international.

Une autre commission préliminaire de révision a étudié, lors d'une session tenue à Varsovie en mai, les propositions présentées par les Gouvernements des Etats contractants au sujet de la CIM. Elle a admis certaines d'entre elles, notamment en ce qui concerne les objets dont le transport présente des difficultés spéciales en

raison de leur conditionnement, de leurs dimensions ou de leur poids; les accords particuliers passés entre chemins de fer et relatifs à l'admission au transport d'objets qui en sont normalement exclus (matières et objets dangereux), les pesages de marchandises effectués sur des ponts à bascule de particuliers, la mention dans la lettre de voiture de la cause et de la durée des interruptions de transport suspendant le délai de livraison.

A noter que si ce sont en principe les délégués des gouvernements des Etats membres qui constituent les commissions préliminaires et les conférences, les représentants des organisations ferroviaires (Union internationale des chemins de fer, Comité international des transports par chemins de fer, etc. et ceux des organisations d'usagers (Chambre de commerce internationale, Fédération internationale des associations de transporteurs et assimilés, etc.) prennent également part aux travaux avec voix consultative; ils sont ainsi pratiquement admis à faire valoir directement leurs thèses devant les délégués gouvernementaux. Cette méthode relativement récente, a donné d'excellents résultats.

Les sous-commissions chargées de l'étude des modifications à apporter aux prescriptions relatives au transport des matières dangereuses ont repris leurs travaux dans une session tenue à Lucerne en juin dernier. Il s'agissait de poursuivre l'étude des recommandations que l'Agence internationale de l'énergie atomique, à Vienne, a élaborées, sous l'angle des incidences qu'elles ont en ce qui concerne le transport international par chemins de fer, notamment des grandes sources radioactives et des matières fissiles. En outre, des propositions relatives à l'admission au transport de certaines matières qui en sont exclues, à l'emploi plus généralisé des emballages en matière plastique ainsi qu'au transport en wagons-réservoirs de gaz liquéfiés fortement réfrigérés, ont été examinées. Des rapports et propositions seront soumis en temps utile à la commission d'experts plénière, seule habilitée à modifier les prescriptions, et dont la prochaine session est prévue pour l'année prochaine.

IN MEMORIAM

Nous apprenons avec regret le décès survenu à Paris le 8 août 1960 de M. Gaston Tessier, Président de la Confédération Internationale des Syndicats Chrétiens et Président d'honneur de la Confédération Française des Syndicats Chrétiens après en avoir été pendant 30 ans le secrétaire général et pendant 5 ans le président. Conseiller d'Etat, membre du Conseil supérieur du travail et du Conseil économique de France, il avait à diverses reprises participé aux travaux de l'Assemblée générale des Nations Unies et à maintes autres réunions internationales.

L'Union des Associations Internationales s'honorait de le compter parmi ses membres depuis le 28 décembre 1955. En août 1959, il avait encore pris une part active à une réunion organisée par l'UAI à Paris pour la mise au point du programme du congrès de Lausanne tenu en mars dernier.



Études et Travaux des ONG Internationales
Research and Work by International NGOs

- 008 : 061.3 (4) 338.984.4 (4)
 FONDATION EUROPÉENNE DE LA CULTURE. *Proceedings of the Congress of the Fondation européenne de la culture, held in Milan, 12, 13, 14 December 1958.* Genève, la Fondation, 1959, 24 X 16 cm, ix-136 p.
 Ce 2^e Congrès, qui réunit plus de 200 participants, examine les trois projets suivants : la formation européenne de la jeunesse, la création de possibilités pour étudiants et stagiaires appartenant à des pays non européens de prendre contact avec la culture européenne, les européens en mission hors d'Europe. Quelques personnalités furent entendues au cours de ce congrès, tels les Professeurs Valsecchi, Polak et Kuhn, qui exposèrent leurs vues sur l'avenir culturel de l'Europe.
- 061.11 : 061.3 338.984.4(4) 138
 UNION ACADÉMIQUE INTERNATIONALE. *Compte rendu de la trente-troisième session annuelle du Comité, du 8 au 13 juin 1959.* Bruxelles, l'Union, Palais des Académies, 1959, 25,5 X 15,5 cm, 135 p.
- 172.4 341 (515)
 NOBS, Marguerite. *Etapas vers la paix. Un effort féminin* Genève, l'Union mondiale de la femme pour la concorde internationale, Athènes 35, 1960, 21 X 16 cm, 55 p. Prix : 2,50 FS.
- 172.4 : 061.3 (100) 362 (493)
 UNION INTERPARLEMENTAIRE. *Compte rendu de la 48^e conférence tenue à Varsovie du 27 août au 4 septembre 1959.* Genève, l'Union, 6, rue Constantin, 1960, 24 X 16 cm, xx-1288 p.
 Cette Conférence, réunissant le chiffre record de cinquante groupes nationaux, fut la première que l'Union Interparlementaire organisait, depuis 1936, dans l'Europe de l'Est. Elle avait comme thèmes principaux à son ordre du jour l'étude de l'élimination des obstacles au commerce international, des problèmes de la sécurité internationale et du désarmement et du rôle du Parlement pour la protection des droits de l'individu.
- INSTITUT ROYAL DES RELATIONS INTERNATIONALES. *La zone de libre échange.* Négociations et dérive, conséquences économiques, le traité des sept, l'accord monétaire européen. Bruxelles 5, l'Institut, 88, avenue de la Couronne, 1959, 21 X 15 cm. (Chronique de Politique Etrangère, vol. xii, n° 5-6, sept.-nov. 1959).
- CHAMBRE DE COMMERCE EUROPÉENNE POUR LE MARCHÉ COMMUN ET LES AUTRES COMMUNAUTÉS EUROPÉENNES. *Primo congresso sui trasporti in Italia e nella Comunità economica europea.* Milano, Sezione Italiana de la Chambre de Commerce européenne., Via Velasca 5, 1959, 30 X 21 cm, 118 p.
- COMMISSION INTERNATIONALE DE JURISTES. *La question du Tibet et la primauté du droit.* Genève, la Commission, 6, rue du Mont-de-Sion, 1959, 24 X 15,5 cm, vi-237 p.
- SERVICE SOCIAL INTERNATIONAL. *Quo vadis. Répertoire des œuvres et services sociaux pour étrangers et réfugiés en Belgique.* Bruxelles, la section belge, Palais d'Egmont, 1960, 27 X 21 cm, 66 p., duplic. Prix : 30,- FB.
 Description de 62 œuvres et services sociaux pour étrangers et réfugiés en Belgique (nom - adresses - directeur - fondation - caractère - buts - activités légales, matérielles, psychologiques - catégorie d'étrangers - liens organiques - rôle de coordination - action sur le plan international - projets...), services spécialisés chargés des étrangers au sein des Ministères et Administrations communales. Index alphabétique et par nationalité.

- 37 : 061.3 (100)
 CONFÉDÉRATION MONDIALE DES ORGANISATIONS DE
 LA PROFESSION ENSEIGNANTE. *Rapport annuel.
 Comprenant un compte rendu des débats de
 l'Assemblée des délégués, Washington 1959.*
 Washington 6, D. C., la Confédération, 1227
 Sixteenth Street, Northwest, 1959, 25 X 17 cm,
 96 p. (Egalement publié en anglais : *Annual
 Report. Including a Summary of the Proceed-
 ings of the Assembly of Delegates, Washington
 1959*).
- 37 : 130-2
 CONFÉDÉRATION MONDIALE DES ORGANISATIONS DE
 LA PROFESSION ENSEIGNANTE. *L'enseignement et
 l'appréciation mutuelle des valeurs culturelles
 de l'orient et de l'occident. Rapports des asso-
 ciations nationales d'enseignants.* Washington 6,
 D. C., la Confédération, 1227 Sixteenth Street.
 Northwest, 25 X 17 cm, 60 p.
- 378 : 061.2 (100)
 RESEARCH AND INFORMATION COMMISSION OF THE
 INTERNATIONAL STUDENTS CONFERENCE. *The RIC
 Yearbook for the period September 1957-
 January 1959.* Leiden, Netherlands, the organi-
 zation, Post Box 36, August 1959, 21,5 X 15,5
 cm, 161 p.
- 61 : 061.3
 CONSEIL DES ORGANISATIONS INTERNATIONALES DES
 SCIENCES MÉDICALES. *Session extraordinaire et
 IV^e session de l'Assemblée générale.* « Bulletin
 », (Paris), CIOMS, vol. IX, n° 3-4, juillet-
 décembre 1958, p. 1-67.
 L'événement essentiel de cette session a été
 l'adoption d'une modification statutaire sur la
 composition même du Conseil. Jusqu'alors ré-
 servé aux seules organisations internationales non
 gouvernementales, le Conseil accepte désormais
 comme membres associés, à raison d'une par
 Etat, les institutions nationales qui sont soit : a)
 l'académie nationale des sciences, ou la princi-
 pale académie de médecine, ou le conseil na-
 tional de la recherche scientifique — général ou
 spécialisé — ou un organisme similaire; b) un
 comité national largement représentatif des sci-
 ences médicales groupant un certain nombre d'in-
 stitutions nationales et patronné par l'une des in-
 stitutions mentionnées au paragraphe a) ci-dessus.
- 6209 : 061.2
 WORLD POWER CONFERENCE. *Annual Report
 1959.* London W C 2, The Central Office of
 the World Power Conference, 201-2 Grand
 Buildings, Trafalgar Square, April 1960, 26
 X 20 cm, 18 p. (Distribution restricted).
- 6209 : 061.3
 WORLD POWER CONFERENCE — CONFÉRENCE
 MONDIALE DE L'ÉNERGIE. *Recommendations re-
 garding the organization of future conferences
 — Recommendations concernant l'organisation
 des conférences futures.* London W C 2, the Con-
 ference, Central Office, 201-2 Grand Buildings,
 Trafalgar Square, April 1959, 25,5 X 20,5 cm.
 12 p.
- 63 : 061.3
 INTERNATIONAL FEDERATION OF AGRICULTURAL
 PRODUCERS. *Proceedings of the Eleventh Ge-
 neral Conference, New Delhi, India, 1959.*
 Washington 6, D C, the Federation, 1624 Eye
 Street, N. W., 1959, 28. X 22 cm, 51 p.
- 631.531 : 061.3 (100)
 ASSOCIATION INTERNATIONALE D'ESSAIS DE SEMEN-
 CES. *Douzième congrès international d'essais de
 semences, comptes rendus - Twelfth Internatio-
 nal Seed Testing Convention, Proceedings -
 Zwölfter internationaler Samenkontroll-Kon-
 gress. Oslo, 6.7-11.7, 1959.* Copenhagen, Fre-
 deriksberg Bogtrykkeri, 1960, 22 X 15 cm,
 vii-783 p.
- 65.01 (058)
 INTERNATIONAL COMMITTEE FOR SCIENTIFIC MANA-
 GEMENT - COMITÉ INTERNATIONAL DE L'ORGANISA-
 TION SCIENTIFIQUE. *Manual - Annuaire.* Genève,
 le Comité, 1, rue de Varembe, 1959, 3^e édi-
 tion, 25 X 18 cm.
- 655.1 : 061.3 (100)
 INTERNATIONAL GRAPHICAL FEDERATION. *Report
 of Proceedings of the Fourth Congress held
 from 14th to 20th September, 1958, Munich.*
 Bern, the Federation, Amthausgasse 22. 1959.
 21 X 17 cm, 248 p.
- 661.30 : 061.3 (100)
 INTERNATIONAL POTASH INSTITUTE. *Potassium
 Potasio. Kalium. Symposium 1958.* Berne, the
 Institute, 1959, 23 X 16 cm, 426 p. 12 Papers
 read at the fourth Congress of the International
 Potash Institute (4 sessions), Madrid, 1958.

DOCUMENTATION

Parmi les prochains congrès internationaux annoncés, ceux-ci compteront entre 500 et 1000 participants.

- 15-22 Sept 1960, Berlin, World Medical Association (500).
- 19-23 Sept 1960, Vienne, Comité Int de l'Organisation Scientifique (500).
- 29 Sept - 7 Oct, Tokyo, Inler-Parliamentary Union (500).
- 23-28 Oct, Amsterdam, Association Int des Skal Clubs (500-800).
- 4-8 Nov, Athènes, Fédération Int des Agences de Voyage (600).
- 13-20 Nov, Paris, Junior Chamber Int (800).
- 16-23 Nov 1960, Tel Aviv, Int Union of Local Authorities (500).
- 21-28 Dec Ambaturai (Inde), War Resisters' Int (500).
- 15-18 May 1961, Berlin Ouest, Comité Int Permanent de la Conserve (600).
- 5-9 Jun 1961, Venise, Fédération Int des Hôpitaux (700).
- 27-30 Jun 1961, Stockholm, Union Int de l'Industrie du Gaz (600).
- 29 Jun - 2 Jul 1961, Liège, Fédération Européenne des Masseurs-Kinésithérapeutes (600).
- Jun 1961, Washington, Int Union of Local Authorities (800).
- 6-13 Jul 1961, Londres, World Union for Progressive Judaism (500).
- 16-25 Jul 1961, Londres, Imperial Society of Teachers of Dancing Incorporated (500).
- 8-13 Aug 1961, Davos, Int Association for Liberal Christianity and Religious Freedom (500).
- 13-17 Sept 1961, Liège, Fédération Int des Sociétés Magiques (700).
- 18-21 Sept 1961, Zurich, Union Européenne des Experts Comptables Economiques et Financiers (400/600).
- 19-21 Sept 1961, Chicago, Technical Association of Paper and Pulp Industry (500).
- Slimmer 1961, Athènes, Comité Int d'Esthétique et de Cosmétologie (800).
- 25-30 Sept 1961, Madrid, 18^e congrès int d'apiculture (700).
- Oct or Nov 1961, Puerto Rico, Junior Chamber Int (600).
- 25-26-27 April 1962, Amsterdam, Int Federation of Associations of Textile Chemists and Colourists (800).
- 18-22 Jun 1962, Copenhague, Congrès Int des Machines à Combustion (800).
- Aug 1962, Mexico, Congreso Panamericano de Medicina Veterinaria (800).
- 1-5 Oct 1962, Washington, Int Union of Building Societies and Savings Associations (500).
- Aug 1962, Baden-Baden, Fédération Int du Thermalisme et du Climatisme (700).
- 1962, United Arab Rep, Worlds Woman's Christian Temperance Union (500).
- 1962, Mexico, Council of Panamerican Veterinary (800).
- Spring 1963, Lisbonne ou Bruxelles, Union Mondiale des Organismes pour la Sauvegarde de l'Enfance et de l'Adolescence (500).
- Sept-Oct 1963, Wiesbaden, Union Int d'Electrothermie (700).
- Easter 1964, Dubrovnik, Association Int de Psychologie Appliquée (600).

Amongst the future international congresses, the following will have 1000 and more participants.

- 1-7 Sept 1960, Washington, Int Union of Nutritional Sciences (2 500).
- 4-7 Sept 1960, Amsterdam, Comité Int d'Esthétique et de Cosmétologie (1 000).
- 5-17 Sept 1960, Londres, Int Society for Photogrammetry (1 000).
- 11-17 Sept 1960, Honolulu, American Society of Travel Agents (3 000).
- 19-24 Sept 1960, Zurich, Int Committee of Foundry Technical Associations (1 500).
- 2-7 Oct 1960, Rome, Int Confédération of Midwives (1300).
- 23-30 Oct 1960, Barcelone, Public Personnel Association (1 500).
- 23-27 Oct 1960, New York, Congrès Int de Chimie Industrielle (1 500).
- 8-14 Jan 1961, Rome, Int Conference of Social Work (1 500-1 700).
- 17-22 April 1961, Melbourne, Int Council of Nurses (2500).



PLEASE NOTE

The reference numbers after each entry refer to entries concerning the relevant organization in the 7th (1958-59) edition of the Yearbook of International Organisations.

New announcements are marked by a star *. The symbol • indicates an alteration in an announcement already published. The symbol <> indicates an announcement not yet printed in international Associations though included in the latest issue of the "Calendar Supplement", which is produced each month two weeks after the magazine closes for press (annual subscription \$ 6 or 42/-).

ATTENTION

Le numéro dans la colonne de droite renvoie à la notice détaillée dans la 7^e édition (1958-59) de l'Annuaire des Organisations Internationales.

Les informations nouvelles sont marquées d'un *. Le signe • indique qu'il s'agit d'une modification à une annonce publiée antérieurement. Les informations non encore annoncées dans ce calendrier mais déjà publiées dans le dernier numéro du « Supplément au calendrier » sont marquées d'un <>. Nous rappelons que le « Supplément au calendrier » paraît mensuellement, deux semaines après la remise de la Revue à l'impression (abonnement: 300 FB ou équivalent).

OCTOBRE

1-6 Oct — Int Association of Chiefs of Police - 67th annual conference.

<> 1-8 Oct — Int Council of Scientific Unions - 12th meeting of executive board and 24th of the bureau.

<> 2-4 Oct — 1st int symposium on cybernetic medicine.

2-7 Oct — Int Confederation of Midwives - congress. Theme : The midwife in the world of the future.

2-9 Oct — Inter-American Association of Sanitary Engineering - 7th congress.

<> 2-13 Oct — Int Union of Architects - 1st int seminar on industrial architecture.

3-5 Oct — World Touring and Automobile Organization - int congress on road safety and 5th int study week in traffic engineering.

3-6 Oct — Council of European Industrial Federations - 4th int conference and meeting with delegates of North and South America industries.

3-6 Oct — Int Speleological symposium.

<> 3-7 Oct — Int Linen and Hemp Confederation - 9th congress.

1960 OCTO:

Washington

Lisbon

Naples
(Italy)
Rome/EUR

Montevideo

Warsaw/
Kazimierz

Nice
(Prance)

London

Varena
(Italy)
Naples
(Italy)

BER

Mr. Leroy E. Wike, I. A. C. P. Headquarters, Washington 6, D. C., USA.

Yearbook n° 910.

348, via Roma, Naples.

Dr Meridia Giannini, Via Cavour 266, Rome; Yearbook n° 502.

Yearbook n° 969.

S. A. R. P., Foksal 2, Warsaw; Yearbook n° 537.

Yearbook n° 827.

Yearbook n° 623.

Salvatore dell'Oca, Via Mentana 22, Como, Italy.

Yearbook n° 715.

Reproduction partielle autorisée. — Prière d'en mentionner la source : « Associations Internationales ». Partial reproduction authorised. Credit line should read : " International Associations ".

1960 - OCTOBRE - OCTOBER

- | | | |
|--|--|---|
| ◊ 3-7 Oct — 5th int atomic energy seminar. | Wiesbaden
{Germany)
Geneva | INFORMATION
Mr Trebst, Diplom-Volkswirt, Theodor-
renstr. 6-8, Wiesbaden.
Yearbook n° 469. |
| ◊ 3-3 Oct — League of Red Cross Societies -
80th executive committee session. | | |
| 3-8 Oct — Commission, for Technical Co-
operation in Africa South of the Sa-
hara - symposium on soil stabilization. | Nairobi
(Kenya) | 43 Parliament Street, London SW 1;
Yearbook n° 41. |
| 3-8 Oct — World Council of Churches -
Conference of European Churches -
2nd conference. | Nyborg
(Denmark) | Dr. Hans Heinrich Harms, 17 route de
Malagnou, Geneva; Yearbook n° 249. |
| 3-14 Oct — 4th Int Symposium on the
chemistry of cement. | Washington DC | Dr. J. C. Schoonover, National Bureau of
Standards, Washington 25, DC.
Yearbook n° 3. |
| • 3-22 Oct — FAO - Farm Management De-
velopment Center seminar (Asia). | Manila and
Los Banos | |
| ◊ 4-7 Oct — Int rubber congress. | Berlin | Deutsche Kautschuck Gesellschaft,
Frankfurt/Main, Mainzerlandstrasse 66,
Germany.
Oesterreichische Vereinigung der Zell-
stoff und Papier- chemiker und Techni-
ker, Gumpendorferstr. 6, Vienna VI.
3 rue de Penthièvre, Paris 8 ^e . |
| ◊ 4-7 Oct — Comité Européen de liaison
pour la cellulose et le papier - 5th
symposium on sewage water. | Vienna | |
| 4-8 Oct — Latin Médical Union - int con-
gress. | Paris | |
| ◊ 4-12 Oct — UNESCO - symposium on ter-
mites in humid tropics. | New Delhi | Dr Rudolf H. Fritsch, Unesco, 21, Curzon
Road, New Delhi; Yearbook n° 4.
Yearbook n° 83. |
| 4-22 Oct — Int Bureau of Weights and
Measures - int committee meeting and
11th general conference. | Sèvres
(France) | |
| 5-9 Oct — Int Society for Research on
Nutrition and Vital Substances - 6th
int convention. | Baden-Baden
(Germany)
Strasbourg
(France) | Yearbook n° 1015. |
| ◊ 5-11 Oct — World Association of Travel
Agencies - general assembly. | Naples
(Italy) | L. Russo-Civillo, c/o Chiari Sommariva,
Napoli, Piazza Trieste e Trento 7/8;
Yearbook n° 826. |
| 5-26 Oct — The Hague Conference on Pri-
vate International Law - 9th session
of conference. | The Hague | Yearbook n° 60. |
| * 6 Oct — Association for the Advance-
ment of Food Science - 1st meeting. | Madrid | CIIA, 18 av de Villars, Paris 7 ^e . |

6-7 Oct — Int Co-operative Women's Guild - 11th congress.	Lausanne (Switzerland)	Mrs. Gertrud Ziegler, « La Lucciola », Bissone, Tessine, Switzerland; Yearbook n° 686.
<> 6-13 Oct — WHO - 7th seminar for sanitary engineers.	Madrid	WHO, 8 Scherfigsvej, Copenhagen O; Yearbook n° 5.
<> 7-22 Oct — Int Union against Cancer - conference and symposia on cancer control and research.	Tokyo/Osaka	Yearbook n° 1034.
8-9 Oct — World Ploughing Organization - 8th world ploughing congress.	Rome	Dr Vasco Ferrari, Via Sicilia 194, Roma; Yearbook n° 783.
<> 8-10 Oct — Int Union of the History and Philosophy of Science - symposium on chemistry, pharmacy and natural sciences from 1650 to 1850.	Florence- Vinci (Italy)	Mile Maria Louisa Bonelli, Piazza dei Giudici 1, Firenze; Yearbook n° 945.
<> 8-16 Oct — Tenth Pan American Congress of Architects.	Buenos Aires	Federico A. Ugarte, Maipu 631, Buenos Aires,
• 8-17 Oct — Int Union of Students - 6th congress.	Baghdad	Yearbook n° 1101.

1960 - OCTOBRE - OCTOBER

• 9-22 Oct — Credit Union National Association, Inc - int training conference.

• 10 Oct — South Pacific Commission - 21st session.

◁ 10-13 Oct — Int Co-operative Alliance - 21st congress.

10-13 Oct — Asia-Pacific Academy of Ophthalmology - congress.

10-14 Oct — World Chess Federation - 31st congress.

10-14 Oct — Int Association of Democratic Lawyers - 7th congress.

• 10-15 Oct — Inter-African Phytosanitary Commission - 5th meeting on phytosanitary legislation in Africa.

◁ 10-15 Oct — PAO - 12th session of European commission on agriculture and European regional conference.

* 10-15 Oct — Int Criminal Police Organization - 29th general assembly.

◁ 10-16 Oct — Int Commission for Agricultural Industries - 6th symposium on food.

◁ 10-18 Oct — UNESCO - Int convention for the protection of cultural property in the event of armed conflict, meeting of high contracting parties.

* 10-20 Oct — 2nd Ciné-meeting and Int Film Fair.

* 11-12 Oct — Int Alliance for Diffusion by Wire - congress.

• 11-12 Oct — Int Federation of Christian Miners' Unions - congress.

◁ 11-12 Oct — World Federation of Cooks' Associations - congress.

11-13 Oct — 2nd int symposium on synthetic rubber.

11-13 Oct — Systems and Procedures Association of America - int meeting.

◁ 11-14 Oct — Int Atomic Energy Agency - symposium on, inelastic scattering of neutrons in solids and liquids.

◁ 12-15 Oct — Societies of Dermatologists of Czechoslovakia, Bulgaria and East Germany - joint meeting.

12-16 Oct — 6th int congress of German-speaking writers.

◁ 12-19 Oct — FAO - technical meeting on banana production.

12-27 Oct — Pan American Railway Congress Association - 10th congress with int rolling stock fair in Sao Paulo.

* 14-17 Oct — Int Union of Catholic Employers' Associations - conference on employers and human progress.

Medellin
(Colombia)
or Caracas
(Venezuela)

Noumea
(New Caledonia)
Lausanne
(Switzerland)
Manila

Leipzig
(Germany)

Sofia

London

Rome

Washington

Madrid

Paris

Milan
(Italy)

Brussels

Essen
(Germany)

Vienna

- London

New York

Vienna

Prague

Berlin

Abidjan
(Ivory Coast)
Rio de Janeiro,
Sao Paulo and
Brasilia

Lisbon

INFORMATION

1617 Sherman Ave., P.O.B. 431, Madison 1,
Wis, USA.

Yearbook n° 144.

Yearbook n° 685.

Dr William John Holmes, 280 Alexander
Young Building, Honolulu 13. Hawaii
(USA).

Yearbook n° 1209.

M. Gueorguiev, 7, rue André Zdanof.
Sofia; Yearbook n° 413.

Yearbook n° 69.

Yearbook n° 3.

Yearbook n° 420.

Ministère de l'Agriculture, Paseo de
Atocha 1, Madrid; Yearbook n° 87.

Yearbook n° 4.

MIFED, E A Fiera di Milano, Largo Do-
modossola 1, Milano.

T C De Vynck, 3 Van Stopenberghestr.,
Gent, Belgium; Yearbook n° 661.
47 avenue de la Liberté, Luxembourg;
Yearbook n° 581.

Gastronomisches Institut, Vienna I, Ju-
denplatz 3-4.

Rubber and Plastic Age, Gaywood House,
Great Peter Str., London SW1.

D. R. Tisdale, 4463 Penobscot Blvd. De-
troit 26.

Yearbook n° 15.

Dr G. Hornstein, Charles University,
Srobarova 50, Prague 12.

Verkehrsamt, Berlin, Berlin Charlotten-
burg 2, Fasanenstrasse 7-8.

Yearbook n° 3.

Ing. José de Souza Baptista, Avda Graça
Aranha 416-10 andar, Rio de Janeiro,
Brasil; Yearbook n° 822.

Rue Eça de Queiroz, 20 A; Yearbook
n° 539.

1960 - OCTOBRE - OCTOBER"

INFORMATION

- <> 14-20 Oct — University Institutes for Co-operative Research of Germany and Austria - 3rd int congress on int problems of cooperation. Marburg (Germany) Yearbook n° 685.
- <> 15-19 Oct — Int Federation of Workers' Travel Associations - general conference. Castiglione (Italy) Yearbook n° 1181.
- <> 15-24 Oct — 7th int technical salon of hotel equipment. Paris Technical Commission, 22 rue d'Anjou, Paris 8°.
- <> 15-27 Oct — Int Commission on Large Dams - 27th meeting of executive committee and study tour. Tokyo Yearbook n° 845.
- 16-20 Oct — Int City Managers Association - annual conference. San Francisco (Calif., USA) Mr. Orin F. Nolting, 1313 E, 60th Street, Chicago 37, Illinois.
- 16-22 Oct — Inter-American Municipal Organization - 8th congress. San Diego (Calif., USA) Yearbook n° 409.
- 16-22 Oct — High-speed Photography - 5th int congress. Washington DC Society of Motion Picture and Television Engineers, 55 West 42nd Street, Suite 1004, New York 36.
- <> 17 Oct — 2nd Arab petroleum congress. Beirut Arab Information Center, 725 Dupont Circle Bldg, Washington 6, DC, USA.
- * 17-18 Oct — Int Children's Centre - conference on prematurely and newly born babies. Paris Chateau de Longchamp, Bois de Boulogne, Paris; Yearbook n° 85.
- <> 17-19 Oct — 2nd Int Congress on Technology of plastics processing with 2nd Int Plastics Fair and Exhibition, Utrecht. Amsterdam It Raedhuys NV, Tesselschadestraat 5, Amsterdam W.
- <> 17-21 Oct — Int Atomic Energy Agency - symposium on neutron pile research. Vienna Yearbook n° 15.
- <> 17-22 Oct — FAO/European Association for Animal Production - joint meeting. Athens Yearbook n° 3/754.
- <> 17-22 Oct — Int Atomic Energy Agency/WHO - symposium on acute radiation injury. Geneva Yearbook. n° 15/5.
- <> 17-22 Oct — WHO - meeting of Committee on Int quarantine. Geneva Yearbook n° 5.
- <> 17-22 Oct — Int Music Council - 8th general assembly and congress. Paris Yearbook n° 1148.
- <> 17-22 Oct — Int symposium on problems of nitrogen in agriculture. Seville (Spain) Instituto di Chimica Agraria, Universita di Pisa, Via S. Michèle degli Scalzi 2, Pisa, Italy.
- 17-28 Oct — FAO - 34th session of council. Rome Yearbook n° 3.
- <> 17-29 Oct — WHO/ILO - conference on occupational health for Western Pacific countries. Tokyo Yearbook n° 2/5.
- 17-31 Oct — FAO - Par East pulp and paper conference. Tokyo Yearbook n° 3.
- 18-20 Oct — Int Federation of Industrial Organizations and General Workers' Unions - women workers* conference. Gersau (Switzerland) Yearbook n° 560.
- <> 18-22 Oct — 2nd world meeting of int committee for cooperation of journalists. Baden (Austria) 75 rue Saint-Lazare, Paris 9°.
- 18-22 Oct — Int Federation of Thermalism and Climatism - general assembly. Istanbul (Turkey) Prof. O. Yenel, Siraselviler 105, Istanbul-Taksim; Yearbook n° 1001.
- <> 19-20 Oct — Int Federation of Surgical Colleges - council meeting and conference on training of surgeons. London Mr. K. Cassels, M. A., Royal College of Surgeons, 47 Lincoln's Inn Fields, London WC 2.

1960 - OCTOBRE - OCTOBER

◊ 19-25 Oct — Keio Conference of Asian Educators.

19-26 Oct — Int Congress and Exhibition on Measurement Technique and Automation.

◊ 19-28 Oct — 2nd world congress of homeopathy.

19-29 Oct — European conference on synchronization and amelioration of postal and telecommunication services.

◊ 20-21 Oct — Int Conference on gear-wheels and gearings.

20-22 Oct — Round Table Int - conference.

20-22 Oct — European League for Economic Co-operation - 4th int conference on future tasks of Europe.

20-22 Oct — Institute of Management Sciences - 7th annual int meeting.

* 21-23 Oct — Boy Scouts Int Bureau - jamboree-on-the-air.

21-29 Oct — FAO-technical meeting on coffee production.

◊ 22-24 Oct — Pan-Europa Union - congress for self determination of Europe.

◊ 22-30 Oct — Int Young Catholic Students - regional session.

* 23-24 Oct — Assembly of Captive European Nations - 83rd to 85th meetings of plenary assembly.

◊ 23-27 Oct — Pan Pacific Dental conference.

23-27 Oct — World ORT Union - 4th congress and 80th anniversary.

23-27 Oct — Public Personnel Association - annual int conference.

23-28 Oct — Association Int des Skal Clubs - 21st congress.

23-28 Oct — European Insurance Committee - general assembly.

◊ 23-29 Oct — Young World Federalists - 3rd int Youth Study conference.

23-29 Oct — 7th Pan-American congress of gastro-enterology.

23-30 Oct — 32nd Int Congress of Industrial Chemistry.

◊ 23-30 Oct — Int Young Catholic Students - European session.

24 Oct — United Nations Day.

◊ 24-27 Oct — 1st Interamerican dental congress.

◊ 24-27 Oct — Int Atomic Energy Agency - symposium on chemical effects of nuclear transformations.

Tokyo

Dusseldorf
(Germany)

Mexico

Paris

Essen
(Germany)
Brighton
(UK)
Brussels

New York

Ottawa

Abidjan

Nice
(France)
Havana

New York

Honolulu
(Hawaii)

London

New York

Amsterdam

Lisbon

Frankfort/Main
(Germany)
Santiago
(Chile)

Barcelona

Vienna

Havana

Prague

INFORMATION

Keio University, Mita, Shiba Minato-Ku, Tokyo.

Nordwestdeutsche Ausstellungs-Gesellschaft m. b. H., Dusseldorf, Ehrenhof 4.

Yearbook n° 1003.

M. Barthe, Administrateur des P. T. T., 20 avenue de Ségur, Paris 7^e.

VDI/AWF - Fachgruppe Getriebetechnik, Dusseldorf, Prinz Georgstrasse 77-79.

Yearbook n° 235.

Yearbook n° 603.

Mr. Harold Cauvet, 250 North Street, White Plains, NY, USA.

Commonwealth Bldg, Metcalfe St, Ottawa 4; Yearbook n° 1061.

Yearbook n° 3.

16 Leonhardsgraben, Basle, Switzerland; Yearbook n° 364.

27 rue Linné, Paris 5^e.

29 West 57th Street, New York 19; Yearbook n° 318.

Dr Floyd A. Sandberg, 291 Alexander Young Bld, Honolulu.

1-3, rue Varembe, Geneva; Yearbook n° 1117.

1313 East 60th Street, Chicago 37, Ill.

Mr. K. F. M. Kunen, Van Tienhovenvlaan 26, Naarden, Netherlands; Yearbook n° 1155.

3 rue de la Chaussée d'Antin, Paris 9^e.

Yearbook n° 387.

Dr Ricardo Katz, Hospital del Salvador, Casilla 70 D, Santiago, Chile.

M. Pons Domenech, Calle Ancha 11, Barcelona.

K. M. J. O., Johannsgasse 16, Wien I.

Yearbook n° 1.

Colegio Estomatológico National, Havana.

Yearbook n° 15.

1960 - OCTOBRE - OCTOBER

• 24 Oct - 4 Nov — ILO - 6th session of standing commission of agriculture.	Geneva	INFORMATION Yearbook n° 2.
◁ 27-29 Oct — European Economic Community - 6th round table on cooperation with developing countries.	Paris	Avenue de la Joyeuse Entrée. Brussels; Yearbook n° 21.
◁ 24-29 Oct — Int Motorcycle Federation - congress.	Paris	F. F. M., 8. place de la Concorde, Paris 8°; Yearbook n° 1191.
24-29 Oct — Int Union of National Associations of Hotel, Restaurant and Cafe Keepers - congress.	Rome	Dott. A. Vecchio, Federazione Italiana des Pubblici Esercizi, Piazza G. G. Belli 2. Rome; Yearbook n° 543.
24 Oct - 19 Nov — General Agreement on Tariffs and Trade - nth session.	Geneva	Yearbook n° 14.
25 Oct — WHO - 26th session of executive board.	Geneva	Yearbook n° 5.
◁ 25 Oct — ICAO - 4th session of navigation committee.	Montreal (Canada)	Yearbook n° 9.
26-29 Oct — Int Association of Milk and Food Sanitarians - annual meeting.	Chicago (Ill., USA)	H. L. Thomasson, Box 437, Shelbyville, Ind. USA.
26-29 Oct — Int Union of Socialist Youth - congress.	Vienna	Yearbook n° 397.
◁ 27 Oct — Women's Int ORT - meeting.	London	Mrs. Ludwig Kaphan, 200 West 72nd St, New York 23.
28-29 Oct — Int • Federation of Sound Hunters - 9th congress.	Amsterdam (Netherlands)	N. V. G. Slotlaan 154, Zeist, Netherlands; Yearbook n° 1152.
◁ 28 Oct - 12 Nov — UNESCO - 57th session of executive board.	Paris	Yearbook n° 4.
• 29 Oct - 4 Nov — Asian Regional Organizations of the ICFTU (free trade unions) - 5th Asian regional conference.	Manila	Yearbook n° 553.
* 30 Oct — Dairy Society Int - 14th annual meeting.	Chicago (USA)	Yearbook n° 752.
◁ 30 Oct - 12 Nov — Int Electro-Technical Commission - general meeting.	New Delhi	Yearbook n° 852.
◁ 31 Oct — United Towns Organization - standing committee meeting.	Liège (Belgium)	Jean-Maurice Chevalier, 30 avenue du Nord, Saint-Maur-des-Fosses, Seine, France; Yearbook n° 371.
* 31 Oct - 3 Nov — Int Crop Improvement Association - convention.	Denver (Colorado, USA)	R. H. Garrison, South Carolina Improvement Association, Clemson, SC. USA.
◁ 31 Oct - 3 Nov — Boy Scouts Int Bureau - 2nd Far East regional conference.	Rangoon	Yearbook n° 1061.
31 Oct - 5 Nov — Intergovernmental Copyright Committee - 5th session.	London	Yearbook n° 81.
• 31 Oct - 10 Nov — Inter-African Labour Institute - 6th session.	Dakar	Yearbook n° 67.
◁ 31 Oct - 19 Nov — UN, Economic Commission for Europe - 9th session of Development of Trade Committee.	Geneva	Yearbook n° 1.
Oct — World Medical Association - meeting.	Amsterdam	Yearbook n° 549.
Oct — European Union of Specialized Physicians - meeting.	Amsterdam	20 avenue de la Couronne, Bruxelles 5.
◁ Oct — Int Astronomical Union - symposium on galactic star clusters in galactic research.	Basle (Switzerland)	Yearbook n° 902.

1960 - OCTOBRE - OCTOBER

* Oct — 2nd Arab Oil Conference.	Beyrouth	INFORMATION Mohamed Salmon, 18 Sharia Youssef El Guindi, Bab El Louk, Cairo,
<> Oct — Inter- American Press Association - general assembly.	Bogota	Yearbook n° 158.
* Oct — Committee of the Professional Photographers of Europe - general assembly.	Bordeaux (France)	Heh. Schellenberg, Post Box Zurich I. Switzerland.
Oct — Ibero-American Bureau of Education - 4th congress.	Caracas	Yearbook n° 61.
* Oct — PAO/WHO - joint session on food additives.	Geneva	Yearbook n° 3/5.
<> Oct — Int Social Security Association - meeting of permanent medico-social committee and other committees.	Geneva	Yearbook n° 463.
Oct — Int Telegraph and Telephone Consultative Committee - 2nd plenary assembly.	Geneva	Yearbook n° 11c.
<> Oct — WHO - seminar on teaching methods in medical training.	India	Yearbook n° 5.
<> Oct — European Federation of Independent Air Transport - board of directors meeting.	Jersey	Yearbook n° 787.
* Oct — 9th Pan American consultation on cartography.	Lima	Yearbook n° 135.
* Oct — Pan American Institute of Geography and History - 6th consultation on geography and 5th consultation on history.	Lima	Yearbook n° 135.
* Oct — Pan-American Institute of Geography and History - 7th general assembly.	Lima	Yearbook n° 135.
Oct — Int railways' electrification conference.	London	British Transport Commission, Marylebone Road, London SW 1.
* Oct — Int Horticultural congress.	Los Angeles (Calif, USA)	Dr D. Wyman, Arnold Arboretum, Jamaica Plains 30, Mass, USA.
* Oct — European Federation of Corrosion - conference on corrosion.	Madrid, Barcelona	Yearbook n° 833.
<> Oct — Int Confectioners' Union - 8th congress.	Madrid	Yearbook n° 499.
* Oct — European Conference of Chemical Engineers.	Madrid	Society of Industrial Chemistry, 28 rue Saint-Dominique, Paris 7°.
* Oct — Int Commission for Agricultural Industries and Permanent Int Bureau of Analytical Chemistry of Human and Animal Food - 6th symposium on food additives.	Madrid	Yearbook n° 87/139.
Oct — European Bureau for Youth and Childhood - int conference on education and cultural television.	Milan (Italy)	10 rue de Seraing, Liège, Belgium; Yearbook n° 1067.
Oct — Int Bowling Federation - 14th congress.	Nice (France)	Yearbook n° 1169.
<> Oct — Int Union of Public - Transport - management committee meeting.	Nice	Yearbook n° 818.
<> Oct — Int Union of Cinematograph Exhibitors - general assembly.	Pans	Yearbook n° 540.
* Oct — Organization for European Economic Co-operation - int meeting on meat and cattle distribution.	Paris	Yearbook n° 129/58.

1960 - OCTOBRE - OCTOBER

- | | | |
|--|-----------------------|---|
| * Oct — FAO - European meeting on food conservation in communities. | Poland or Switzerland | INFORMATION
Viale delle Terme di Caracalla. Roma; Yearbook n° 3. |
| Oct — European Society of Culture - 8th general assembly and 3rd East-West meeting. | Rome | Prof. Umberto Campagnolo, S. Marco 52. Venice, Italy; Yearbook n° 1125. |
| ◊ Oct — Int Council for Military Sports - general assembly. | Teheran | Yearbook n° 1173. |
| Oct — Latin-American Archivists - meeting. | Washington DC | M. T. R. Schellenberg, National Archives and Record Service, Washington 25, DC. |
| Oct — 7th congress of the Commission for amelioration of national statistics. | Not fixed | Department of State, Washington 25, DC, USA. |
| ◊ Oct — World Federation of Democratic Youth - int conference on tourism and exchange of youth.. | Not fixed | Yearbook n° 1115. |
| Oct - Nov — FAO - Technical meeting on coffee production. | Rome, Abidjan | Yearbook n° 3. |
| Oct - Dec — UN - Economic and Social Council - resumed 30th session. | New York | Yearbook n° 1. |
| • Autumn — Int Association of Skat Clubs - 21st congress. | Amsterdam | Yearbook n° 1155. |
| ◊ Autumn — Pan American Health Organization/WHO - 9th PAHO meeting and 16th Pan-American sanitary conference. | Argentina | Yearbook n° 136/5. |
| ◊ Autumn — World Confederation of Organizations of the Teaching Profession - Asian regional conference on child health and school. | Asia | Yearbook n° 1113. |
| ◊ Autumn — Int Radio and Television Organization - 32th council meeting. | Bucharest | Yearbook n° 1131. |
| Autumn — Inter-American Housing and Planning Center - seminar on special housing problems. | Buenos Aires | Apartado Aereo 6209, Bogota; Yearbook n° 133. |
| ◊ Autumn — Intergovernmental maritime consultative organization - 5th council meeting. | London | Yearbook n° 13. |
| Autumn — Organization of American States - 8th Inter-American Travel Congress. | Rio de Janeiro | Yearbook n° 133. |
| ◊ Autumn — Int Committee for Medical Neutrality - 2nd congress. | Rome | Prof. Charles Richet, 15 rue de l'Université, Paris 7 ^e . |

NOVEMBRE 1960 NOVEMBER

- | | | |
|---|--------------------------|--|
| ◊ 1-10 Nov — Int Union of Official Travel Organizations - congress. | Buenos Aires | Yearbook n° 816. |
| 2-5 Nov — FAO - 1st session of African forestry commission. | Nigeria | Yearbook n° 3. |
| ◊ 3-5 Int Rescue and First Aid Association - 13th convention. | Philadelphia (Penn, USA) | M. L. Spray, 101 N Alfred Street, Alexandria (Virginia). |
| ◊ 3-9 Nov — Int Federation of Travel Agencies - int congress. | Athens | Yearbook n° 805. |
| ◊ 3-12 Nov — FAO - 1st regional conference for Africa. | Lagos (Nigeria) | Yearbook n° 3. |
| • 3-12 Nov — ILO - American regional study conference on labour-management relations. | Montevideo | Yearbook n° 2. |

1960 - NOVEMBRE - NOVEMBER.

* 7 Nov — Int North Pacific Fisheries Commission - 7th annual meeting.
7-10 Nov — Society of Exploration Geophysicists - 30th annual int meeting.
7-11 Nov — Int Organization of Citrus Virologists - 2nd conference.

< 7-11 Nov — Int Atomic Energy/Unesco - regional seminar on atomic energy and its educational problems.

< 7-12 Nov — Central Office for Int Railway Transport - revision commissions of int convention of passenger and baggage railway transport (joint questions).

< 7-13 Nov — Int Symposium on numerical weather prediction.

• 8-18 Nov — ILO - Governing body 147th session.

8 Nov - 16 Dec — ITU - 2nd plenary assembly of Int Telegraph and Telephone Consultative Committee.

< 10-16 Nov — World Federation of Democratic Youth - world youth week.

< 11-15 Nov — Int Union of Railways - Autumn session of European goods trains time-table conference.

* 11 Nov - 2 Dec — Int Federation of Industrial Organizations and General Workers' Unions - int seminar on problems of atomic energy.

< 12-19 Nov — Int Radio and Television Organization - conference and festival of light music.

12-19 Nov — Pan American Congress of Pharmacy and Biochemistry.

13-19 Nov — World Alliance of YMCAs - world week of prayer.

13-19 Nov — American Society of Travel Agents - congress.

• 13-20 Nov — Junior Chamber Int - 15th world congress.

< 14-18 Nov — Int Atomic Energy Agency - symposium on nuclear ship propulsion with special reference to safety.

< 14-19 Nov — Commission for Technical Co-operation in Africa South of Sahara Inter-African Committee on the mechanization, of agriculture - 2nd meeting.

14-19 Nov — Commission for Technical Co-operation in Africa South of the Sahara - symposium on tuberculosis.

< 14-24 Nov — WHO - conference on research on rehabilitation of leprosy patients.

* 14-27 Nov — Int Co-operative Alliance - seminar on co-operative leadership.

Vancouver (Canada)
Galveston (Tex. USA)
Lake Alfred and Orlando (Fla, USA)

San. Carlos de Bariloche (Argentina)

Berne

Tokyo

Geneva

New Delhi

Not fixed

Budapest

Dusseldorf (Germany)

Leipzig (Germany)

Santiago (Chile)

Honolulu

Paris

Taormina (Italy)

Africa (West)

Nairobi

Vellore (India).

New Delhi

INFORMATION

University of British Columbia. Vancouver 8, Canada; Yearbook n° 100.
Colin C. Campbell, Box 1536, Tulsa 1 (Okla, USA)
Mr T. I. Grant, U. S. Horticultural Station, Orlando, Fla.

Yearbook n° 15/4.

Yearbook n° 39.

Dr H. Hatakeyama, Japan Meteorological Agency., Tokyo.

Yearbook n° 2.

Yearbook n° 11 E.

Yearbook n° 1115.

Yearbook n° 819.

Emmastraat 44. Amsterdam-Z; Yearbook n° 560.

Yearbook n° 1131.

Victor M. Cereceda A., Casilla 1136, Santiago.

Yearbook n° 1110.

I.B. Delfino, 501 5th Ave, New York 17.

Ivon Chotard, Boîte Postale 285 OI, Paris; Yearbook n° 743.

Yearbook n° 15.

Yearbook n° 41.

Yearbook n° 41.

Yearbook n° 5.

11 Upper Grosvenor. St. London W 1; Yearbook n°, 685.

1960 - NOVEMBRE - NOVEMBER

◊ 14 Nov - 14 Dec — UNESCO - 11th general conference.	Paris	INFORMATION Yearbook n° 4.
15-18 Nov — World's Poultry Science Association - 1st European conference on poultry.	Utrecht (Netherlands)	Ir. P. Ubbels, Spelderholt 9, Beekbergen (Netherlands); Yearbook n° 784.
• 16-20 Nov — Int Rice Commission - 7th session.	Saigon (Vietnam)	Yearbook n° 106.
◊ 16-23 Nov — Int Union of Local Authorities - 15th congress.	Tel-Aviv (Israel)	Yearbook n° 431.
◊ 17-26 Nov — FAO - meeting on dairy problems in Latin America.	Rio de Janeiro	Yearbook n° 3.
◊ 18-24 Nov — Int Federation of Students in Political Science - 1st annual congress.	Geneva	Victor Segesvary, 5 av Champel, Geneva,
◊ 21-23 Nov — Inter-African Committee on Housing - 5th meeting.	Brazzaville	Yearbook n° 41.
• 21-23 Nov — Int Association for Analogue Computation - seminar on analogue computation applied to the study of chemical processes.	Brussels	R. Vichnevetsky, CECEA, 43 rue de la Science, Brussels 4; Yearbook n° 886.
◊ 21-24 Nov — Swedish Plastic Federation - 12th int conference.	Stockholm	Jan-Erik Janson, Svenska Plastforeningen, Karlavagen 43, Stockholm.
• 21-25 Nov — Int Theatre Institute, Int Union of Architects - int seminar on architecture of theatre construction.	Berlin -West	Dr Ingveld Geleng, Kurfurstendamrn 72, Berlin-Halensee. Germ. Fed. Republ.; Yearbook n° 1153/537.
◊ 21-25 Nov — Int Association of Theatre Technicians - int colloquium on theatre buildings.	Berlin	Int. Theatre Institute, Kurfurstendamrn 72, Berlin-Halensee.
• 21-26 Nov — ILO - 10th session of Asian Consultative Commission.	Geneva	Yearbook n° 2.
◊ 21-27 Nov — 34th int dental sessions of Paris.	Paris	M. Jean Boursier, 17 rue du Colisée. Paris 8°.
21-30 Nov — FAO - 5th regional conference for Asia and the Far East.	Saigon (Vietnam)	Yearbook n° 3.
◊ 22-23 Nov — Int Chamber of Commerce - 95th session of council.	Paris	38, Cours Albert I ^{er} , Paris 8°; Yearbook n° 677.
22 Nov - 2 Dec — Organization of American States, Interamerican Cultural Council - 3rd meeting.	Montevideo	Yearbook n° 133.
◊ 23-27 Nov — Inter-American Council of Commerce and Production - 38th executive council meeting.	Guayaquil/Quito	Yearbook n° 659.
◊ 24-26 Nov — European Committee on Milk-Butterfat Recording - congress.	Paris	M ^{lle} I. Sentex, 16 rue Claude Bernard. Paris; Yearbook n° 756.
◊ 24-26 Nov — European Confederation for Plant Protection Research - 9th plenary session.	Paris	Yearbook n° 755.
◊ 24-28 Nov — Inter-African Committee on Housing - 4th meeting of Building Research Organizations.	Leopoldville	P. O. Box 395, Pretoria (South Africa); Yearbook n° 41.
◊ 24-28 Nov — Int Federation of Christian Metalworkers Unions - congress.	Rome	Yearbook n° 580.
24 Nov - 3 Dec — Commission for Technical Co-operation in Africa South of the Sahara/WHO/FAO - veterinary public health seminar.	Nairobi	Yearbook n° 41/5/3.
◊ 24 Nov - 3 Dec — WHO - seminar on nursing education for child care.	Vienna	Yearbook n° 5.

1980 - NOVEMBRE - NOVEMBER

◊ 25-28 Nov — European Broadcasting Union - general assembly.

◊ 27 Nov - 1 Dec — 2nd Latino-American congress of neurology.

◊ 28-30 Nov — Int Metalworkers' Federation - conference on automobile industry.

28-30 Nov — Int Union of Railways - general assembly and board of management meeting.

* 28 Nov - 1 Dec — Int Air Transport Association - public relations officers' meeting.

◊ 28 Nov - 2 Dec — 2nd conference of Latin American Schools of Medicine.

◊ 23 Nov - 2 Dec — Int Atomic Energy Agency - symposium on experimental and test reactors.

◊ 28 Nov - 8 Dec — WHO - nursing seminar.
28 Nov - 16 Dec — WMO - 3rd session of regional association (AFRICA) on meteorological observation.

◊ 29 Nov - 1 Dec — 1st Int Convention Planning Exposition and Congress.

◊ 30 Nov - 2 Dec — 2nd Int Reinforced Plastics Conference.

◊ Nov — FAO - world meeting on coffee.

◊ Nov — European Commission for the Control of Foot-and-Mouth disease - executive committee meeting.

• Nov — Int Union of Catholic Employers' Associations - conference.

◊ Nov — Episcopal Council for Latin America - meeting.

Nov — Int Centre of Films for Children - extraordinary general assembly.

Nov — Int Union of Official Travel Organizations - 15th conference and general assembly.

◊ Nov — Int Association for Shell Structures - conference on reinforcement of shell structures.

◊ Nov — Caribbean Commission - 31st meeting meeting.

Nov — Pan Indian Ocean Science Association - 4th. congress.

Nov — Commission for Technical Co-operation in Africa South of the Sahara - meeting of delegates of fishery institutes.

◊ Nov — Int congresses on tropical medicine and malaria - conference on malaria in Africa South of the Sahara.

◊ Nov — WHO - conference on smallpox.
Nov — UN Technical Assistance Committee - conference.

Madrid

Santiago de Chile
Paris

Paris

Estoril (Portugal)

Montevideo

Vienna

Pakistan
Cairo

Las Vegas (Nev.USA)
London

Abidjan
Athens

Atlantida (Uruguay)

Bogota

Brussels

Buenos Aires

Dresden

French Guiana

Karachi

Lagos (Nigeria)

Nairobi

New Delhi
New York

INFORMATION

Yearbook n° 1123.

Prof. Rodolfo Nunez, Almirante Montt 485, Dept. 11, Santiago, Chile.
27-29 rue de la Coulouvrenière. Geneva; Yearbook n° 568.

Yearbook n° 819.

1060 University Street, Montreal 3, Canada; Yearbook n° 793.

Dr Washington Buno, Facultad de Medicina de Montevideo, Universidad de la Republicas, General Flores 2125, Montevideo.

Yearbook n° 15.

Yearbook n° 5.

Yearbook n° 12.

Monroe R. Passis. 8 South Dearborn Street, Chicago 3, Ill.

British Plastics Federation. 17 Fleet Street. London E.G. 4.

Yearbook n° 3.

Yearbook n° 52.

Asociacion de Patronos y Dirigentes Catolicos de Empresa, 2042 Yaguaron. Montevideo; Yearbook n° 539.

CELAM, Apto Aereo 5278, Bogota, DE.

Yearbook n° 1135.

Yearbook n° 816.

Alfonso XII, 3, Madrid (7).

Yearbook n° 36.

Dr M. Q. Khuda, P.I.O.S.A., Polytechnic Institute, Tejgaon, Dacca. East Pakistan.

Yearbook n° 41.

Yearbook n° 989.

Yearbook n° 5.

Yearbook n° 1.

1960 - NOVEMBRE - NOVEMBER		INFORMATION
Nov — Permanent Int Committee on Acetylene, Oxy-Acetylene Welding and Allied Industries - 52nd session.	Paris	Yearbook n° 873.
Nov — Int Film and Television Council - symposium.	Paris	26 avenue de Ségur, Paris 7 ^e .
Nov — UNESCO - 11th general conference.	Paris	Yearbook n° 4.
<> Nov — Nato Parliamentarians - 6th conference.	Paris	73 Great Peter Street, Westminster, London S.W.1.
Nov — FAO/ILO - Joint technical conference on agricultural cooperatives in Central America.	Tegucigalpa of Puerto-Rico (Honduras)	Yearbook n° 3/2.
<> Nov — Inter American Association of University Teachers - 2nd congress.	Not fixed	Arq. Miguel N. Revello, AIPU, Avda Agraciada 1464, pisos 13 y 14, Montevideo.
<> Nov or Dec — FAO - African training center seminar on marketing.	Fort Lamy (Rep. of Chad)	Yearbook n° 3.
Nov - Dec — Near East Forestry Commission - 3rd session.	Near East	Yearbook n° 126.
<> Nov - Dec — UNESCO/IAEA - training course on reactors.	Trombay (India)	Yearbook n° 4/15.
<i>DECEMBRE 1960 DECEMBER</i>		
<> 1 Dec — Inter-Governmental Committee for European Migration - 13th session.	Geneva	Yearbook n° 80.
1-16 Dec — WMO - 3rd session of commission for climatology.	London	Campagne Rigot, 1 avenue de la Paix, Geneva; Yearbook n° 12.
<> 2-5 Dec — 8th Central American Medical congress.	Panama City	Dr Alberto Bissot, Ministerio de Trabajo. Panama.
<> 5-9 Dec — Int Chamber of Commerce/Commission on Asian and Par-Eastern Affairs - 9th joint session and int businessmen conference.	Karachi	A: Jam, P. M. A. Building, Nicol Road, Karachi-2; Yearbook n° 677/621.
<> 5-9 Dec — Int Atomic Energy Agency - symposium on radioisotopes and radiation in entomology.	Trombay (India).	Yearbook n° 15.
5-12 Dec — UN - Economic Commission for Asia and the Far East - 4th regional technical conference on water resources.	Colombo	New York; Yearbook n° 1.
<> 5-12 Dec — FAO - 4th meeting on control of olive pests.	Tel Aviv	Viale delle Terme di Caracalla. Rome; Yearbook n° 3.
• 5-17 Dec — ILO - 1st African regional conference.	Leopoldville	Geneva; Yearbook n° 2.
<> 6 Dec — Council of Europe, Committee for higher education and research - 1st committee session.	Paris	Av de l'Europe, Strasbourg, France; Yearbook n° 47.
<> 6-15 Dec — WHO - seminar on public health laboratory services.	Manila	Palais des Nations, . Geneva; Yearbook n° 5.
<> 7-9 Dec — European Association of Exploration Geophysicists - general assembly.	Paris	J. J. Brensse, c/o C. G. G., 50 rue Fabert. Paris 7 ^e .
8-16 Dec — Int Telegraph and Telephone Consultative Committee - 2nd plenary assembly.	New Delhi	Maison des Congrès, place Chateaubriand, Geneva; Yearbook 11/E.
* 9-10 Dec — Assembly of Captive European Nations - 86th to 90th meetings of plenary assembly.	New York	29 West 57th Street, New York 19; Yearbook n° 318.
10 Dec — UN - Rights of Man Day.		Yearbook n° 1.

1960 - DECEMBRE - DECEMBER

◊ 12-16 Dec — Int Atomic Energy Agency/WHO - regional symposium on use of radio isotopes in study of endemic and tropical diseases.

◊ 12-16 Dec — UN/Economic Commission for Europe - conference of European statisticians.

◊ 12-17 Dec — Commission for Technical Cooperation in Africa South of the Sahara - symposium on tunny fish.

◊ 12-23 Dec — UN - seminar on participation of women in public life.

14-16 Dec — Int conference on the industrial uses of atomic energy.

◊ 15 Dec — UNESCO- 58th session of executive board.

• 16-18 Dec — Federation of Int Civil Servants' Associations - 13th council meeting.

17 Dec — Int Women's Cricket Council - 2nd general meeting.

◊ 21-28 Dec — War Resisters' Int - 10th triennial conference.

25 Dec — The Theosophical Society - int convention.

◊ 26-30 Dec — Inter American Society of Psychology - 7th congress.

28 Dec - 2 Jan — Int Federation of the Little Singers - 8th int congress.

◊ Dec — Unesco - conference on development of teaching of science in secondary schools.

◊ Dec — Asian writers conference.

Dec — Inter-American Hotel Association - 7th congress.

◊ Dec — European Council for Nuclear Research - 16th council session.

• Dec — World Jewish Congress - world conference of Polish jews.

◊ Dec — Pax Romana, Int Catholic Movement for Intellectual and Cultural Affairs - 2nd Pan-African seminar.

◊ Dec — 5th congress American Centre of pediatrics.

Dec — UN/UNESCO- symposium on social aspects of economic development in Latin America.

Dec — Int Civil Aviation Organization - 39th council session.

◊ Dec — Congress of the People of Europe - 4th plenary session.

◊ Dec,— World YWCA - All- Africa YWCA conference.

◊ Dec — WHO - 5th meeting of anti-malaria coordination board.

Bangkok

Geneva

Dakar

Addis Ababa

San Francisco (Cal, USA)

Paris

Vienna

Johannesburg (South Africa)

Ghandigram (India)

Banares (India)

Havana

Rome

Abidjan (Ivory Coast)

Baguio City (Philippines)

Buenos Aires

Geneva

Jerusalem

Leopoldville

Managua (Nicaragua)

Mexico City

Montreal (Canada)

Ostend (Belgium)

Southern Rhodesia

Vientiane

INFORMATION

Yearbook n° 15/5.

UN, Palais des Nations, Geneva; Yearbook n° 1/A.

43 Parliament Street, London SW 1; Yearbook n° 41.

New York; Yearbook n° 1.

Atomic Industrial Forum, 3 E, 54th Str, New York 22.

Place Fontenoy, Paris 7^e; Yearbook n° 4.

Palais des Nations, Geneva.

Miss N. P. Whitehom. 113 Mayfield Road. Thornton Heath, Surrey, UK; Yearbook n° 1206.

Lansbury House, 88 Park Avenue, Enfield, Middx, UK; Yearbook n° 373.

Adyar. Madras 20, India; Yearbook n° 239.

G. M. Gilbert. Psychology Dept., Long Island University, Brooklyn 1, New York. Mgr Maillet, 15 rue Eugène Flachat, Paris 17^e.

Place Fontenoy, Paris 7^e; Yearbook n° 4.

Jose F. Sionil. c/o The Manila Times, 108 c Santol Sta, Mesa, Quezon City, Philippines.

Post Office Box 780, Harrisburg, Pennsylvania, USA; Yearbook n° 660.

Geneva 23; Yearbook n° 56.

1, rue de Varembe (Case Postale Montbrillant), Geneva; Yearbook n° 252.

Yearbook n° 230.

Sociedad Nicaraguense de Pediatria, Managua.

New York n° 1/4.

International Aviation Building, 1080 University Street, Montreal (3) Que, Canada; Yearbook n° 9.

Lyonel Bruloot. H. Haartlaan 21, Ostend; Yearbook n° 332.

37 Quai Wilson, Geneva; Yearbook n° 1120.

WHO, regional office, P.O. Box 2932; Manila; Yearbook n° 5.

1960 - DECEMBRE - DECEMBER		INFORMATION
◁ Dec — Int Union of Students - 2nd int conference of student travel experts.	Warsaw	Vocelova 3, Prague 2; earbook n° 1101.
◁ Dec — Organization of American States - council meeting.	Washington	Yearbook n° 133.
<i>JANVIER 1961 JANUARY</i>		
2 Jan — General Agreement on Tariffs and Trade - world tariff conference.	Geneva	Yearbook n° 14.
4-15 Jan — Int Federation of Social Workers - meeting.	Rome	M ^{lle} M. L. Ginet, 3 rue de Stockholm, Paris 8 ^e ; Yearbook n° 454.
• 5-7 Jan — Int Association of Schools of Social Work - 10th congress.	Rome	Yearbook n° 441.
◁ 5-7 Jan — Int Federation of Prestressing/RILEM - symposium on cement-mortar injection for prestressed concrete construction.	Trondheim (Norway)	Prof. I. Lyse, Norges Tekniske Hogskole, Trondheim.
5-8 Jan — Int Association of Clothing Designers - convention.	New York	A. F. Mathason, 12 S 12th Street, Philadelphia, Pa, USA.
• 6-23 Jan — Indo-Pacific Fisheries Council - 9th session.	Karachi	FAO Regional Office : Maliwan Mansion, Phra Atit Road, Bangkok, Thailand ; Yearbook n° 62.
8-12 Jan — Pacific Area Travel Association - conference.	Honolulu (Hawaii)	Yearbook n° 821.
8-14 Jan — Int Conference of Social Work - 10th conference, and int council meeting.	Rome/EUR	Mrs. Josetta Lupinacci, Comitato Italiano di Servizio Sociale, Corso Vittorio Emanuele 252, Roma; Yearbook n° 449.
8-22 Jan — Pan Pacific and Southeast Asia Women's Association - 9th conference.	Canberra (Australia)	Yearbook n° 365.
16-20 Jan — Int conference on the history of Southeast Asia.	Kuala Lumpur	Prof. C. N. Parkinson, University of Malaya, Singapore.
◁ 16-21 Jan — Association of South-East Asian Institute of Higher Learning - 3rd general conference. Theme : Aspects of university education.	Kuala Lumpur	Dean Kasem Udyanin, Chulalongkorn University, Race Course Road, Bangkok.
* 16-21 Jan — Int Social Service - int council and staff meeting.	Rome	14 rue de Hollande. Geneva; Yearbook n° 464.
16-21 Jan — 1st Int Pewter, Glass and Tableware Convention.	London	W. R. Kem, Contemporary Exhibitions Ltd., 2 Dunraven Street, Park Lane, W1.
16-26 Jan — CCTA/CSA - 1st Inter-African conference on hydrology.	Nairobi	Yearbook n° 41.
31 Jan - 3 Mar — Commonwealth Press Union - quinquennial conference.	New Delhi and Karachi	Yearbook n° 152.
Jan — All-African People's Conference - 3rd plenary meeting.	Cairo	Ministry of Foreign Affairs. Accra, Ghana.
Jan — Latin American League of Astronomy - 2nd convention.	Lima	Mr. Augusto Cornejo Parro, Enrique Palacios 187, Chorrillos, Lima, Peru.
Jan — WMO/UN, Economic Commission for Asia and the Far East - seminar on hydrology.	New Delhi	Sala Santitham, Rajadamnem Ave. Bangkok n° 1/12.
Jan — Permanent Int Committee of Linguists - colloquium on problems of linguistics.	Paris	Yearbook n° 311.
◁ Jan — Int Catholic Child Bureau - conference on young children of working mothers.	Rome	31 rue de Fleurus, Paris 6 ^e ; Yearbook n° 1079.

1961 - JANVIER - JANUARY

		INFORMATION
Jan — Int Atomic Energy Agency - symposium on the detection and use of tritium in the physical and biological sciences.	Vienna	Yearbook n° 15.
Jan — WHO/Commission for Technical Cooperation in Africa South of the Sahara - Inter-African conference on malariaology.	Yaounde (Cameroons)	Yearbook n° 5/41.
Jan - Feb — FAO - 7th conference of int organizations for the joint study of programmes and activities in the field of agriculture in Europe.	Paris	Viale delle Terme di Caracalla, Rome: Yearbook n° 3.
• Mar — UN - Plenipotentiary Conference for the Single Convention on Narcotic Drugs.	New York	Yearbook n° 1.
Jan - Mar — ILO - technical meeting on coal mining crisis.	Not fixed	Yearbook n° 2.
Jan - Apr — Inter-American Bar Association - 12th conference.	Bogota	Yearbook n° 407.
Jan - May — Universal Youth - general assembly.	Paris	Michèle de Gaulle. 31 rue de l'Abbé Groult. Paris 15°.

FLEURS
PARFUMS
NICE
MER
NEIGE

CAPITALE DU TOURISME COTE D'AZUR
CENTRE MONDIAL DES CONGRES

LES PALACES ET HOTELS DE GRAND TOURISME
 LES SOMPTUEUX CASINOS
 LES FETES DE REPUTATION MONDIALE



**HIPPODROME AERODROME
INTERNATIONAL**

PALAIS DES CONGRES
 21.000 m² DE SURFACE COUVERTE
 TOUS LES AMENAGEMENTS
 DE LA TECHNIQUE MODERNE



TOUS RENSEIGNEMENTS MAIRIE DE NICE DIRECTION TOURISME TEL: 579.11

